



tuer.de

Weil Weiß nie langweilig wird Parce que le blanc est intemporel

Faszinierende Weißlacktüren für harmonische Raumkonzepte
Portes laquées blanches fascinantes pour des espaces harmonieux



Themen

Thèmes

Seite 04–05 DieTÜR – Digitales Türentool | DieTÜR – Outil numérique pour les portes

Seite 06–17 **STANDARD-PROGRAMM | PROGRAMME DE PORTES STANDARD**

Seite 08–15 STANDARD | STANDARD

Seite 16–17 Gesamtübersicht STANDARD | Vue d'ensemble de Portes STANDARD

Seite 18–29 **STIL-PROGRAMM | PROGRAMME DE STYLE**

Seite 20–23 TYP-ST | TYP-ST

Seite 24–27 TYP-S | TYP-S

Seite 28–29 Gesamtübersicht STIL | Vue d'ensemble de Portes STYLE

Seite 30–37 **LIFESTYLE-PROGRAMM | PROGRAMME LIFESTYLE**

Seite 32–35 INTARSIA | INTARSIA

Seite 36–37 Gesamtübersicht LIFESTYLE | Vue d'ensemble de Portes LIFESTYLE

Seite 38–65 **ELEGANCE-PROGRAMM | PROGRAMME ELEGANCE**

Seite 40–47 PRIMO | PRIMO

Seite 48–53 MODENA | MODENA

Seite 54–59 CLASSIC | CLASSIC

Seite 60–63 PROFILA | PROFILA

Seite 64–65 Gesamtübersicht ELEGANCE | Vue d'ensemble de Portes ELEGANCE

Seite 66–81 **ROYAL-PROGRAMM | PROGRAMME ROYAL**

Seite 68–73 ROYAL 200 | ROYAL 200

Seite 74–79 ROYAL 400 | ROYAL 400

Seite 80–81 Gesamtübersicht ROYAL | Vue d'ensemble de Portes ROYAL

Seite 82–97 Elemente | Eléments

Seite 98–125 **TECHNISCHE DETAILS | DÉTAILS TECHNIQUES**

Seite 100–107 Glas-Übersicht | Aperçu sur les verres

Seite 108–123 Beschläge | Ferrures

Seite 124–131 Zargenausführungen, Bänder | Version des huisseries, Bandes

Seite 132–135 Weißlack-Eigenschaften | Caractéristiques du laque blanche

Seite 136–137 Maße | Mesures

Seite 138–143 Gesamtübersicht | Vue d'ensemble

Uneingeschränkt umweltverträglich

Totalement écologique

Makellose Lackierungen sind einfach faszinierend. Mit hochwertigen, umweltschonenden UV-härtenden Acryllacken, modernen Walz- und Spritzverfahren und permanenter Qualitätskontrolle sorgen wir dafür, dass unsere Türen auch auf Jahre hinaus nichts von dieser Faszination verlieren. So sind unsere seidmatten Weißlacktüren überall dort zu Hause, wo klassisches Türdesign und zeitgemäßer Pflegekomfort gefragt sind.

Gut zu wissen: Ein bewusster Umgang mit Ressourcen und die fast ausschließliche Verwendung lösungsmittelfreier Lacke sind für uns selbstverständlich. Unsere Produkte tragen das eco-Label des ECO Instituts. Damit sind wir einer der erste Türenhersteller, der eine Umweltverträglichkeit seiner Produkte nachgewiesen hat. Zudem sind wir PEFC- und FSC®-zertifiziert und tragen somit zur verantwortungsvollen Waldwirtschaft bei.

Les laquages impeccables sont tout simplement fascinants. Avec des laques acryliques de qualité, durcies aux UV et respectueuses de l'environnement, des procédés modernes d'application au rouleau et au pulvérisateur et un contrôle qualité permanent, nous veillons à ce que cette fascination pour les portes perdure au fil des années. Nos portes laquées blanches à la finition satinée sont ainsi idéales dans les espaces exigeant un design de porte classique et un confort d'entretien moderne.

Bon à savoir: L'utilisation consciencieuse des ressources et l'usage quasi unique de vernis sans solvants sont une évidence pour nous. Nos produits portent l'éco-Label de l'ECO Institute. Ainsi, nous sommes l'un des premiers fabricants de portes à avoir prouvé la compatibilité de ses produits avec l'environnement. En outre, nous sommes certifiés PEFC et FSC® et contribuons ainsi à la gestion forestière responsable.

Türen die zu mir passen



DieTÜR – Digitales Türentool

Über 1 Millionen Kombinationen für Ihre Wunschtür

BEQUEM WUNSCHTÜR KONFIGURIEREN

In einer Türenaussstellung ist nur für eine bestimmte Anzahl an Modellen Platz. Nicht alle Varianten einer Tür können gezeigt werden. Um diese Lücke zu schließen, haben wir das Online-Tool „DieTÜR“ entwickelt. Hierüber haben Sie und Ihre Kunden Zugriff auf über 1 Millionen Kombinationen einer Tür – und mit jedem Update werden es mehr. Ein Highlight bietet die Funktion „Tür im Raum darstellen“. So kann sich der Kunde seine Wunschtür besser in seinem Haus vorstellen.

Außerdem kann er seine Wunschliste samt QR-Code ausdrucken und damit zu Ihnen in den Fachhandel gehen. Vor Ort scannen Sie einfach den QR-Code und wissen sofort, was der Kunde möchte.

QR-CODE AUF DEN FOLGSEITEN SCANNEN UND EINFACH SELBST KOMBINIEREN

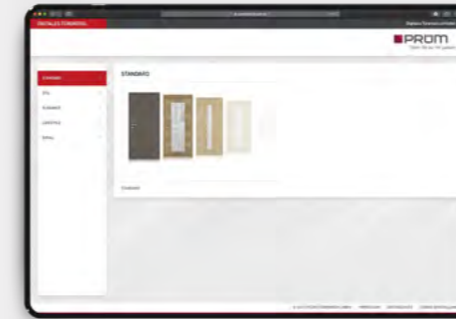
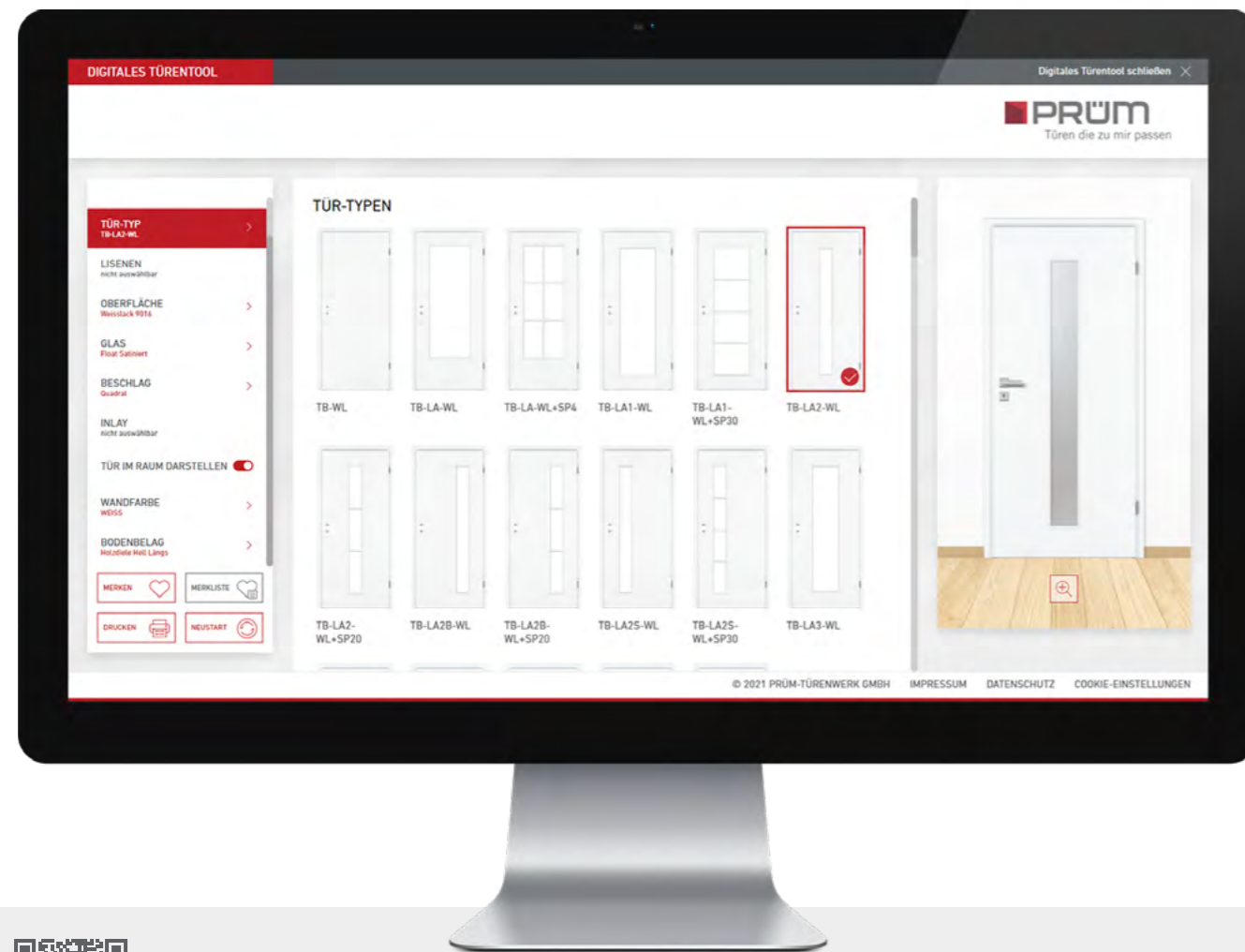

SCHRITT 1:

SO EINFACH FUNKTIONIERT DAS ONLINE-TÜRENTOOL VON PRÜM

Im ersten Schritt können Sie daheim zwischen den 5 verschiedenen Türkategorien STANDARD-, STIL-, LIFESTYLE-, ELEGANCE- und ROYAL-Türen auswählen. Einfach anklicken und Sie landen in der jeweiligen Übersicht. Dort konfigurieren Sie die Wunschtür bis ins kleinste Detail. Der Kunde kann auch schon vorarbeiten und trifft eine erste Auswahl vorab zu Hause und der Händler berät detailliert weiter.

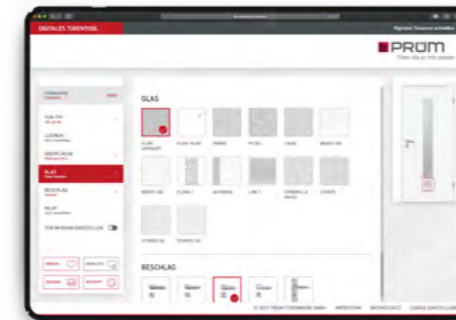

SCHRITT 2:

INDIVIDUALISIERUNG DER TÜR, JETZT AUCH MIT GRIFFWERK-BESCHLÄGEN

Innerhalb der jeweiligen Kategorie können Sie zwischen verschiedenen Türtypen wählen – zum Beispiel mit oder ohne Glas. Oder soll es vielleicht eine Oberfläche in Eiche oder Ahorn sein? Sie haben die Wahl zwischen verschiedensten Oberflächen, Gläsern und Beschlägen. Je nach Türtyp bieten sich unterschiedlich viele Auswahlmöglichkeiten.

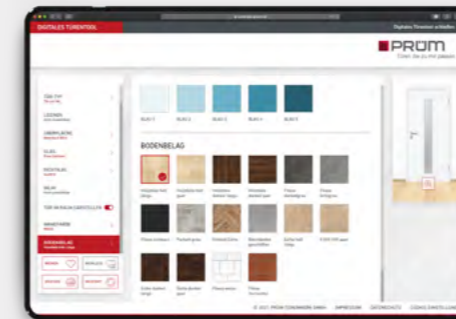

TÜR IM RAUM

Mit einem Klick sieht der Kunde mit der Funktion „Tür im Raum“ seine konfigurierte Wunschtür im Umfeld von Wand und Boden und kann so überprüfen, ob seine Vorstellungen auch stimmig zur Raumsituation – TÜR, BODEN, WAND – passen. Um die beste Kombination zu finden, können Wandfarbe und Bodenbelag farblich passend zur Tür getestet werden.

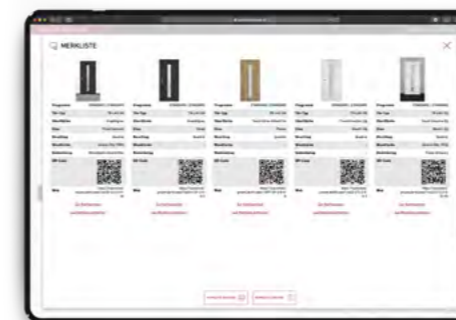

DAS ERGEBNIS:

BERATUNG UND BESTELLUNG BEIM FACHHÄNDLER

Wenn der Kunde seine Wunschtür zu Hause konfiguriert hat, kann er sie einfach auf den Merkzettel packen oder gleich ausdrucken und damit für eine tiefere Beratung und anschließende Bestellung zum Händler gehen.



KLICK

Französische Übersetzung dieser Seite | Traduction française de cette page

Das STANDARD-Programm

Le programme PROGRAMME STANDARD

Damit Sie sich mit unseren Türen jeden Tag wohlfühlen, setzen wir höchste Standards – natürlich auch in unserem STANDARD-Programm.

Ces normes très élevées suffisent pour que vous vous soyez à l'aise au quotidien avec nos portes – nous les utiliserons fortement dans notre gamme STANDARD.



Darstellung Weißlack 9016 | Représentation Laque blanche 9016

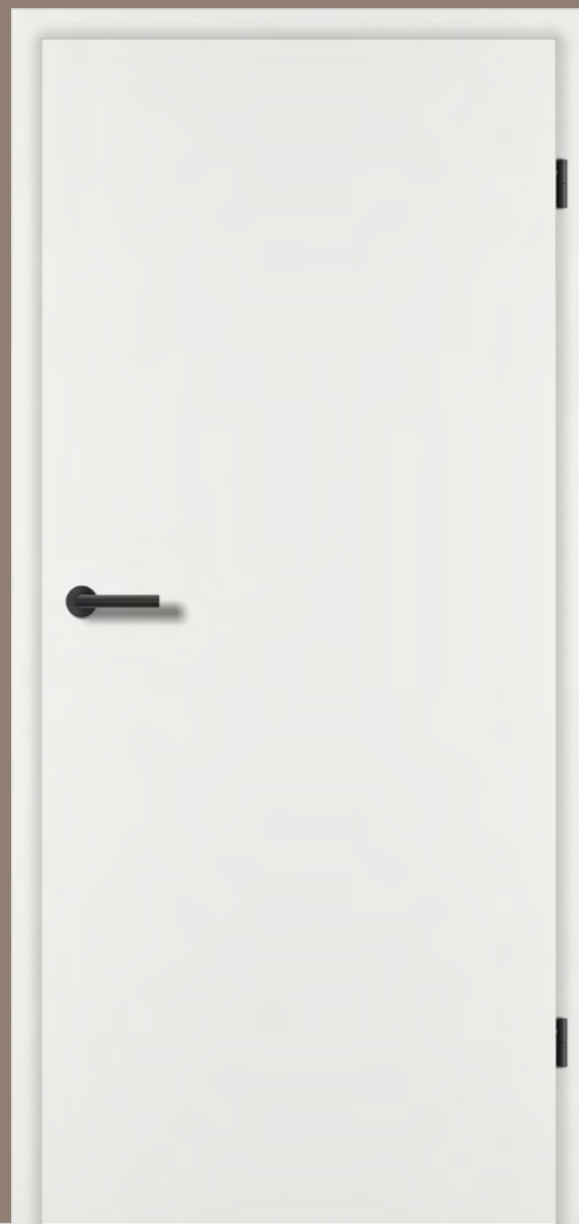

STANDARD
Weißlack 9016/9010 – Walzlackierung

PORTES STANDARD
Laque blanche 9016/9010 – Laque appliquée au rouleau

Mit unserem STANDARD-Programm bieten wir Ihnen die Basis unserer Türen-Kompetenz und eine große Vielfalt an Formen, Funktionen und Details.

Avec notre programme STANDARD, nous vous proposons la base de compétence de nos portes et une grande variété de formes, de fonctions et de détails.





STANDARD
Weißlack 9016/9010

Die perfekte Basis
für Wohnlichkeit

La base idéale
du confort

QUERSCHNITT 9016 | TRAVÈRE 9016

KLEINE RUNDKANTE | PETIT CHANT ARRONDIS



QUERSCHNITT 9010 | TRAVÈRE 9010

RUNDKANTE | CHANT ARRONDIS



ECKIGE KANTE | CHANT CARRÉE



BESCHLAG
MONO

GRAPHITSCHWARZ
NOIR GRAPHITE



BB/PZ/WC



smart2lock

EDELSTAHL MATT
ACIER INOXYDABLE MAT



BB/PZ/WC



smart2lock

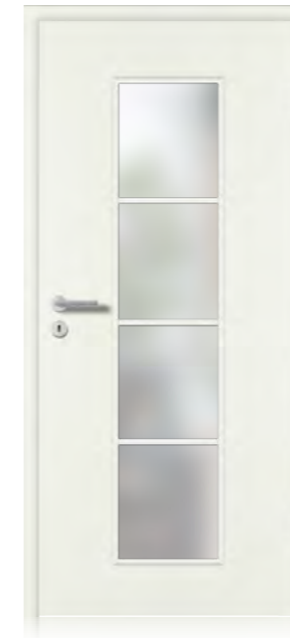
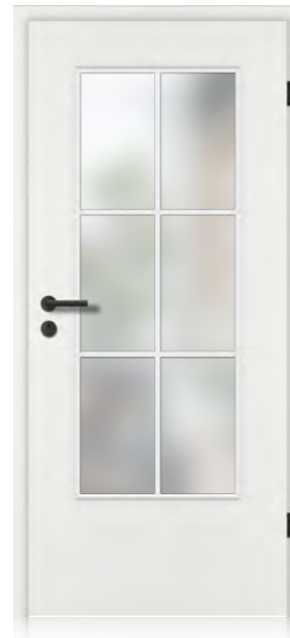

MODELL
OBERFLÄCHE
GLAS
ZARGE
BESCHLAG
MODÈLE
SURFACE
VERRE
CHÂSSIS
FERRURE

1 STANDARD TB-WL
Weißlack 9016
-
FU-RFKR-60/16
MONO, Graphitschwarz
PORTES STANDARD TB-WL
Laque blanche 9016
-
FU-RFKR-60/16
MONO, noir graphite

2 STANDARD TB-LA-WL+SP4
Weißlack 9016
FLOAT SATINIERT, Ornamentglas
FU-RFKR-60/16
MONO, Graphitschwarz
PORTES STANDARD TB-LA-WL+SP4
Laque blanche 9016
FLOAT SATINÉE, Verre décore
FU-RFKR-60/16
MONO, noir graphite

3 STANDARD TB-LA-WL
Weißlack 9016
FLOAT SATINIERT, Ornamentglas
FU-RFKR-60/16
MONO, Graphitschwarz
PORTES STANDARD TB-LA-WL
Laque blanche 9016
FLOAT SATINÉE, Verre décore
FU-RFKR-60/16
MONO, noir graphite

4 STANDARD TB-LA2-WL+SP20
Weißlack 9016
FLOAT SATINIERT, Ornamentglas
FU-RFKR-60/16
MONO, Graphitschwarz
PORTES STANDARD TB-LA2-WL+SP20
Laque blanche 9016
FLOAT SATINÉE, Verre décore
FU-RFKR-60/16
MONO, noir graphite

5 STANDARD TB-LA2S-WL
Weißlack 9010
FLOAT SATINIERT, Ornamentglas
FU-RF-60/16
MONO, Edelstahl Matt
PORTES STANDARD TB-LA2S-WL
Laque blanche 9010
FLOAT SATINÉE, Verre décore
FU-RF-60/16
MONO, Acier inoxydable mat

6 STANDARD TB-LA3-WL+SP30
Weißlack 9010
FLOAT SATINIERT, Ornamentglas
FU-RF-60/16
MONO, Edelstahl Matt
PORTES STANDARD TB-LA3-WL+SP30
Laque blanche 9010
FLOAT SATINÉE, Verre décore
FU-RF-60/16
MONO, Acier inoxydable mat

7 STANDARD TB-LA1-WL
Weißlack 9010
FLOAT SATINIERT, Ornamentglas
FU-RF-60/16
MONO, Edelstahl Matt
PORTES STANDARD TB-LA1-WL
Laque blanche 9010
FLOAT SATINÉE, Verre décore
FU-RF-60/16
MONO, Acier inoxydable mat



JETZT TESTEN
Im Online-Türentool „DieTÜR“ von PRÜM kombinieren Sie mit einfachen Klicks Ihre individuelle Wunschtür.
À TESTER MAINTENANT
Dans l'outil en ligne pour les portes « DieTÜR » de PRÜM, vous pouvez combiner la porte de vos rêves en quelques clics.

Darstellung Weißlack 9016 | Repräsentation Laque blanche 9016

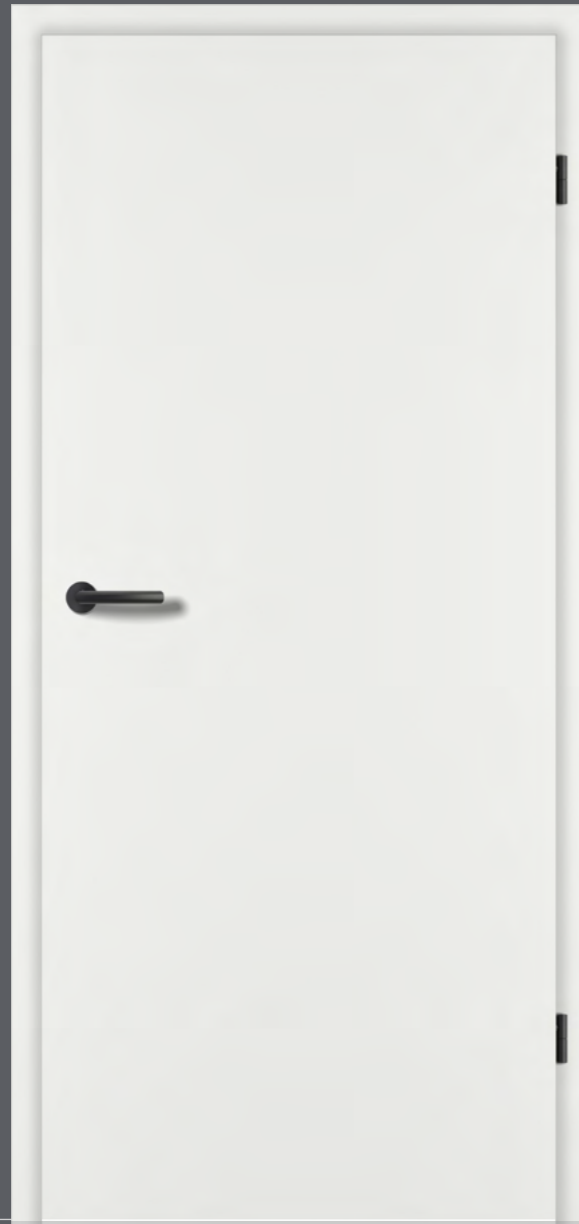

STANDARD
Weißlack Exklusiv 9016/9010 – Spritzlackierung

PORTES STANDARD
Laque blanche exclusif 9016/9010 – laque pulvérisée

Mit unserem STANDARD-Programm bieten wir Ihnen die Basis unserer Türen-Kompetenz und eine große Vielfalt an Formen, Funktionen und Details.

Avec notre programme STANDARD, nous vous proposons la base de compétence de nos portes et une grande variété de formes, de fonctions et de détails.





STANDARD
Weißlack Exklusiv 9016/9010

So schön kann Weiß sein
Le blanc est une couleur chaude

QUERSCHNITT 9016 | TRAVERSÉ 9016

KLEINE RUNDKANTE | PETIT CHANT ARRONDIS



Lichtausschnitt-Türen

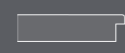

geschlossene Türen



RPKR



QUERSCHNITT 9010 | TRAVERSÉ 9010

RUNDKANTE | CHANT ARRONDIS



Lichtausschnitt-Türen

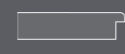

geschlossene Türen



RP



ECKIGE KANTE | CHANT CARRÉE



Lichtausschnitt-Türen

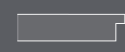

geschlossene Türen



EC



BESCHLAG
NOVO

GRAPHITSCHWARZ
NOIR GRAPHITE



BB/PZ/WC



smart2lock

EDELSTAHL MATT
ACIER INOXYDABLE MAT



BB/PZ/WC



smart2lock



1 STANDARD TB-WL
Weißlack Exklusiv 9016
-
FU-RFKR 60/16
NOVO, Graphitschwarz
PORTES STANDARD TB-WL
Laque blanche exclusif 9010



2 STANDARD TB-LA-WL+SP4
Weißlack Exklusiv 9016
FLOAT SATINIERT, Ornamentglas
FU-RFKR 60/16
NOVO, Graphitschwarz
PORTES STANDARD TB-LA-WL+SP4
Laque blanche exclusif 9010
FLOAT SATINÉE, Verre décore
FU-RFKR 60/16
NOVO, noir graphite



3 STANDARD TB-LA-WL
Weißlack Exklusiv 9016
FLOAT SATINIERT, Ornamentglas
FU-RFKR 60/16
NOVO, Graphitschwarz
PORTES STANDARD TB-LA-WL
Laque blanche exclusif 9010
FLOAT SATINÉE, Verre décore
FU-RFKR 60/16
NOVO, noir graphite



4 STANDARD TB-LA2-WL+SP20
Weißlack Exklusiv 9016
FLOAT SATINIERT, Ornamentglas
FU-RFKR 60/16
NOVO, Graphitschwarz
PORTES STANDARD TB-LA2-WL+SP20
Laque blanche exclusif 9010
FLOAT SATINÉE, Verre décore
FU-RFKR 60/16
NOVO, noir graphite



5 STANDARD TB-LA2S-WL
Weißlack Exklusiv 9010
FLOAT SATINIERT, Ornamentglas
FU-RF-60/16
NOVO, Edelstahl Matt
PORTES STANDARD TB-LA2S-WL
Laque blanche exclusif 9010
FLOAT SATINÉE, Verre décore
FU-RF-60/16
NOVO, Acier inoxydable mat

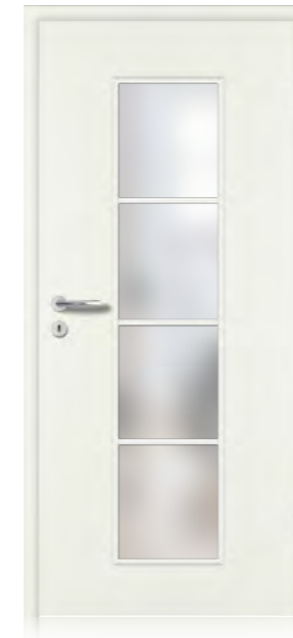

6 STANDARD TB-LA3-WL+SP30
Weißlack Exklusiv 9010
FLOAT SATINIERT, Ornamentglas
FU-RF-60/16
NOVO, Edelstahl Matt
PORTES STANDARD TB-LA3-WL+SP30
Laque blanche exclusif 9010
FLOAT SATINÉE, Verre décore
FU-RF-60/16
NOVO, Acier inoxydable mat



7 STANDARD TB-LA1-WL
Weißlack Exklusiv 9010
FLOAT SATINIERT, Ornamentglas
FU-RF-60/16
NOVO, Edelstahl Matt
PORTES STANDARD TB-LA1-WL
Laque blanche exclusif 9010
FLOAT SATINÉE, Verre décore
FU-RF-60/16
NOVO, Acier inoxydable mat



JETZT TESTEN
Im Online-Türentool „DieTÜR“
von PRÜM kombinieren Sie mit
einfachen Klicks Ihre individuelle
Wunschtür.

À TESTER MAINTENANT
Dans l'outil en ligne pour les portes
« DieTÜR » de PRÜM, vous pouvez
combinaison la porte de vos rêves en
quelques clics.

Gesamtübersicht STANDARD-Programm

Vue d'ensemble programme STANDARD

*LEGENDE S. 140/141 | *LÉGENDE S. 140/141

STANDARD | STANDARD

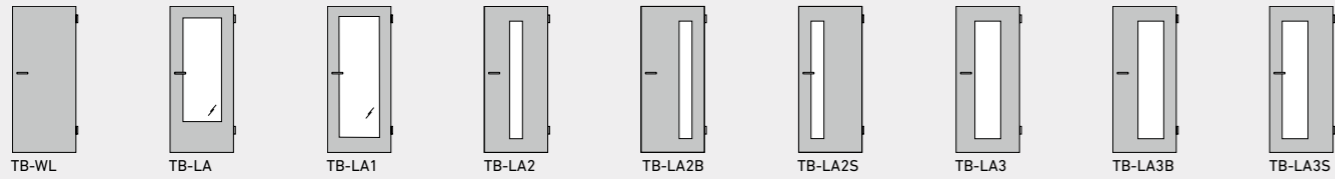

OBERFLÄCHEN | SURFACES

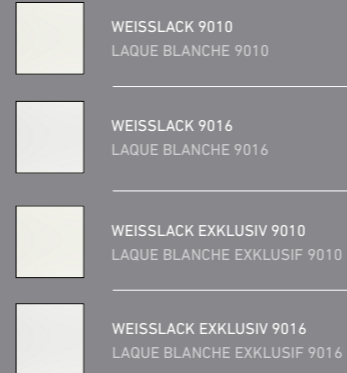

LACKIERUNG* | LAQUAGE*



TÜRKANTEN* | CHANTS*



MODERNE ORNAMENTGLÄSER | VERRES AVEC ORNEMENT MODERNE

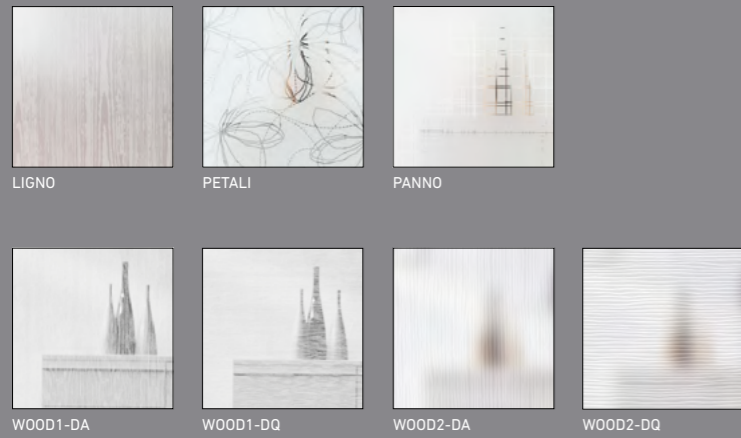

KLASSISCHE ORNAMENTGLÄSER | VERRES AVEC ORNEMENT CLASSIC

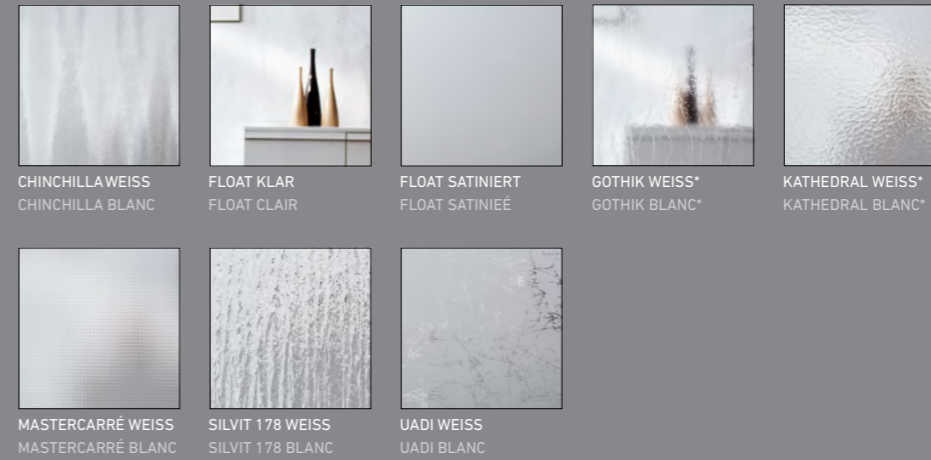

*Nicht als Ganzglastür oder LA4, LA5 erhältlich
*Ne convient pas aux portes en verre ou LA4, LA5

TOP-BESCHLÄGE | TOP-FERRURE

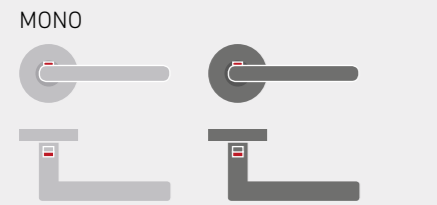

WÄHLBAR IN EDELSTAHL MATT ODER GRAPHITSCHWARZ
DISPONIBLE EN ACIER INOXYDABLE MAT OU NOIR GRAPHITE

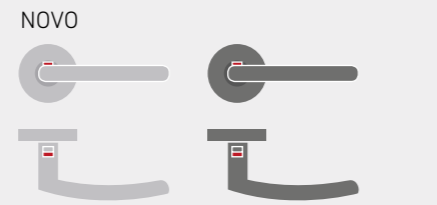

WÄHLBAR IN EDELSTAHL MATT ODER GRAPHITSCHWARZ
DISPONIBLE EN ACIER INOXYDABLE MAT OU NOIR GRAPHITE

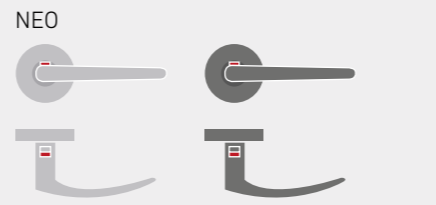

WÄHLBAR IN EDELSTAHL MATT ODER GRAPHITSCHWARZ
DISPONIBLE EN ACIER INOXYDABLE MAT OU NOIR GRAPHITE

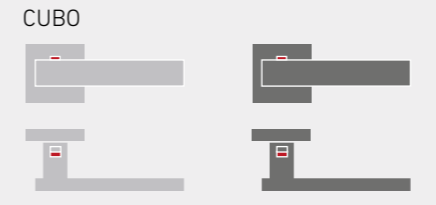

WÄHLBAR IN EDELSTAHL MATT ODER GRAPHITSCHWARZ
DISPONIBLE EN ACIER INOXYDABLE MAT OU NOIR GRAPHITE

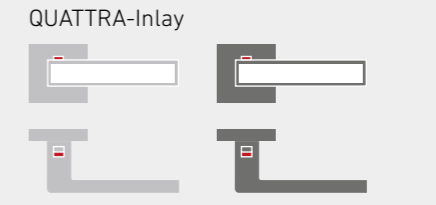

WÄHLBAR IN EDELSTAHOPTIK MATT ODER GRAPHITSCHWARZ
DISPONIBLE EN ASPECT INOX MAT OU NOIR GRAPHITE



Das STIL-Programm

Le programme DE STYLE

Gemeinsam Stil erleben mit eleganten Türen aus unserem STIL-Programm.

Découvrir ensemble le style avec des portes élégantes de notre programme DE STYLE.



Darstellung Weißlack 9010 | Représentation Laque blanche 9010

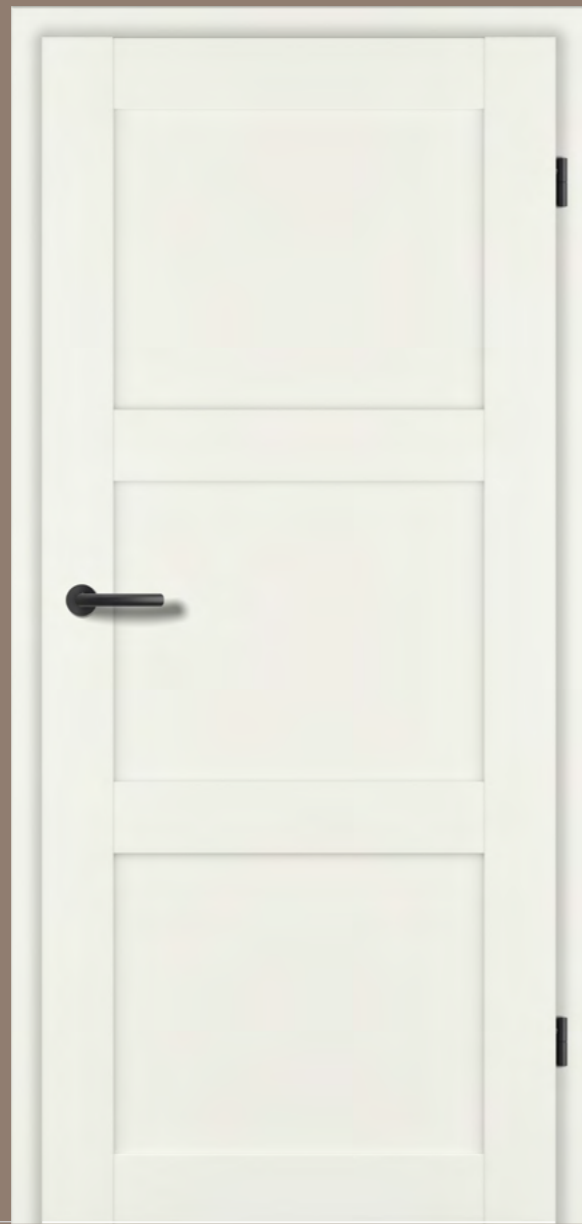

TYP-ST
Weißlack 9010

TYPE-ST
Laque blanche 9010

Stil auf den ersten Blick: In unserem STIL-Programm
finden Sie eine Auswahl an eleganten Tür-Modellen.

L'élégance au premier regard: notre gamme STYLE vous
offre une sélection de modèles de portes raffinés.





TYP-ST
Weißlack 9010

Neue Stil-Perspektiven Nouvelles perspectives du style

Moderne Eleganz fängt bei den Türen an.
L'élégance moderne commence par les portes.

QUERSCHNITT | TRAVÈRSE

RUNDKANTE | CHANT ARRONDIS

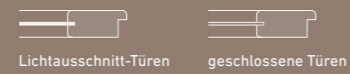

BESCHLAG
NOVO

GRAPHITSCHWARZ
NOIR GRAPHITE



BB/PZ/WC



smart2lock

EDELSTAHL MATT
ACIER INOXYDABLE MAT



BB/PZ/WC



smart2lock

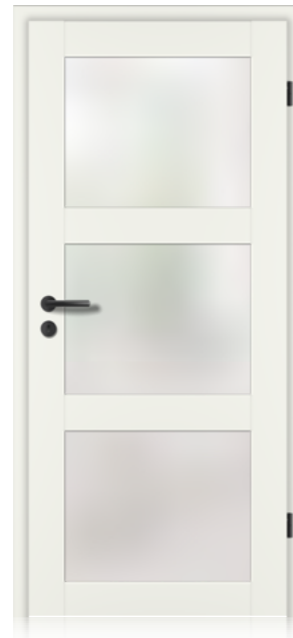

MODELL
OBERFLÄCHE
GLAS
ZARGE
BESCHLAG
MODÈLE
SURFACE
VERRE
CHÂSSIS
FERRURE

1 TYP-ST ST3
Weißlack 9010
-
FU-RF-60/16
NOVO, Graphitschwarz
TYP-ST ST3
Laque blanche 9010
-
FU-RF-60/16
NOVO, noir graphite

2 TYP-ST STL3/3
Weißlack 9010
FLOAT SATINIERT, Ornamentglas
FU-RF-60/16
NOVO, Graphitschwarz
TYP-ST STL3/3
Laque blanche 9010
FLOAT SATINÉE, Verre décore
FU-RF-60/16
NOVO, noir graphite

3 TYP-ST ST1
Weißlack 9010
-
FU-RF-60/16
NOVO, Graphitschwarz
TYP-ST ST1
Laque blanche 9010
-
FU-RF-60/16
NOVO, noir graphite

4 TYP-ST STL1
Weißlack 9010
FLOAT SATINIERT, Ornamentglas
FU-RF-60/16
NOVO, Graphitschwarz
TYP-ST STL1
Laque blanche 9010
FLOAT SATINÉE, Verre décore
FU-RF-60/16
NOVO, noir graphite

5 TYP-ST STL4/4
Weißlack 9010
FLOAT SATINIERT, Ornamentglas
FU-RF-60/16
NOVO, Edelstahl Matt
TYP-ST STL4/4
Laque blanche 9010
FLOAT SATINÉE, Verre décore
FU-RF-60/16
NOVO, Acier inoxydable mat

6 TYP-ST STL4/3
Weißlack 9010
FLOAT SATINIERT, Ornamentglas
FU-RF-60/16
NOVO, Edelstahl Matt
TYP-ST STL4/3
Laque blanche 9010
FLOAT SATINÉE, Verre décore
FU-RF-60/16
NOVO, Acier inoxydable mat

7 TYP-ST STL4/2
Weißlack 9010
FLOAT SATINIERT, Ornamentglas
FU-RF-60/16
NOVO, Edelstahl Matt
TYP-ST STL4/2
Laque blanche 9010
FLOAT SATINÉE, Verre décore
FU-RF-60/16
NOVO, Acier inoxydable mat



JETZT TESTEN
Im Online-Türentool „DieTÜR“ von PRÜM kombinieren Sie mit einfachen Klicks Ihre individuelle Wunschtür.
À TESTER MAINTENANT
Dans l'outil en ligne pour les portes « DieTÜR » de PRÜM, vous pouvez combiner la porte de vos rêves en quelques clics.

Darstellung Weißlack 9010 | Représentation Laque blanche 9010



TYP-S
Weißlack Exklusiv 9010

TYPE-S
Laque blanche exclusif 9010

Wohnlichkeit in Weiß: offen für Ihre ganz eigenen Ideen von Stil.

Le confort en blanc: ouvert à votre propre idée de l'élégance.





TYP-S
Weißlack Exklusiv 9010

So klassisch kann Weiß sein
Le blanc est une couleur chaude

Einladend und behaglich –
stilvolle Weißlacktüren für eine optimale Wohnharmonie.
Accueillantes et agréables, des portes laquées blanches
élégantes pour une harmonie idéale

QUERSCHNITT | TRAVÈRSE

Karnieskante (KA) | CHANT KARNIES (KA)



Lichtausschnitt-Türen

geschlossene Türen



BESCHLAG
NEO

GRAPHITSCHWARZ
NOIR GRAPHITE



BB/PZ/WC



smart2lock

EDELSTAHL MATT
ACIER INOXYDABLE MAT



BB/PZ/WC



smart2lock



MODELL	1 TYP-S SS2
OBERFLÄCHE	Weißlack Exklusiv 9010
GLAS	-
ZARGE	FU-RF-60/16
BESCHLAG	NEO, Graphitschwarz
MODÈLE	TYP-S SS2
SURFACE	Laque blanche exclusif 9010
VERRE	-
CHÂSSIS	FU-RF-60/16
FERRURE	NEO, noir graphite

MODELL	2 TYP-S SSL2
OBERFLÄCHE	Weißlack Exklusiv 9010
GLAS	FLOAT SATINIERT, Ornamentglas
ZARGE	FU-RF-60/16
BESCHLAG	NEO, Graphitschwarz
MODÈLE	TYP-S SSL2
SURFACE	Laque blanche exclusif 9010
VERRE	FLOAT SATINÉE, Verre décore
CHÂSSIS	FU-RF-60/16
FERRURE	NEO, noir graphite

MODELL	3 TYP-S SSL2+SP4
OBERFLÄCHE	Weißlack Exklusiv 9010
GLAS	-
ZARGE	FU-RF-60/16
BESCHLAG	NEO, Graphitschwarz
MODÈLE	SYLT SSL2+SP4
SURFACE	Laque blanche exclusif 9010
VERRE	-
CHÂSSIS	FU-RF-60/16
FERRURE	NEO, noir graphite

MODELL	4 TYP-S S2
OBERFLÄCHE	Weißlack Exklusiv 9010
GLAS	FLOAT SATINIERT, Ornamentglas
ZARGE	FU-RF-60/16
BESCHLAG	NEO, Graphitschwarz
MODÈLE	TYP-S S2
SURFACE	Laque blanche exclusif 9010
VERRE	FLOAT SATINÉE, Verre décore
CHÂSSIS	FU-RF-60/16
FERRURE	NEO, noir graphite

MODELL	5 TYP-S SL2
OBERFLÄCHE	Weißlack Exklusiv 9010
GLAS	FLOAT SATINIERT, Ornamentglas
ZARGE	FU-RF-60/16
BESCHLAG	NEO, Edelstahl Matt
MODÈLE	TYP-S SL2
SURFACE	Laque blanche exclusif 9010
VERRE	FLOAT SATINÉE, Verre décore
CHÂSSIS	FU-RF-60/16
FERRURE	NEO, Acier inoxydable mat

MODELL	6 TYP-S S1
OBERFLÄCHE	Weißlack Exklusiv 9010
GLAS	FLOAT SATINIERT, Ornamentglas
ZARGE	FU-RF-60/16
BESCHLAG	NEO, Edelstahl Matt
MODÈLE	TYP-S S1
SURFACE	Laque blanche exclusif 9010
VERRE	FLOAT SATINÉE, Verre décore
CHÂSSIS	FU-RF-60/16
FERRURE	NEO, Acier inoxydable mat

MODELL	7 TYP-S SL1
OBERFLÄCHE	Weißlack Exklusiv 9010
GLAS	FLOAT SATINIERT, Ornamentglas
ZARGE	FU-RF-60/16
BESCHLAG	NEO, Edelstahl Matt
MODÈLE	TYP-S SL1
SURFACE	Laque blanche exclusif 9010
VERRE	FLOAT SATINÉE, Verre décore
CHÂSSIS	FU-RF-60/16
FERRURE	NEO, Acier inoxydable mat



JETZT TESTEN
Im Online-Türentool „DieTÜR“ von PRÜM kombinieren Sie mit einfachen Klicks Ihre individuelle Wunschtür.
À TESTER MAINTENANT
Dans l'outil en ligne pour les portes « DieTÜR » de PRÜM, vous pouvez combiner la porte de vos rêves en quelques clics.

Gesamtübersicht STIL-Programm

Vue d'ensemble programme de STYLE

*LEGENDE S. 140/141 | *LÉGENDE S. 140/141

TYP-ST

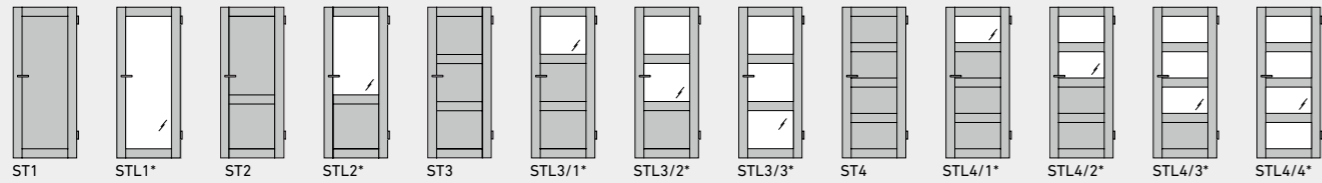

*gekennzeichnete Modelle sind nicht mit den Ornamentgläsern KATHEDRAL WEISS erhältlich
 *Les modèles présentés ne sont pas disponibles avec les panneaux de verre d'ornement KATHEDRAL WEISS

OBERFLÄCHEN
SURFACES



TÜRKANTEN*
CHANTS*



TYP-S

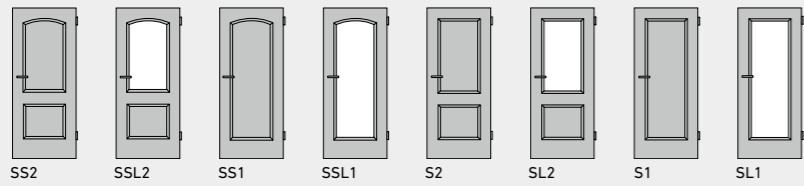

OBERFLÄCHEN
SURFACES

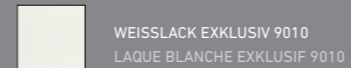

LACKIERUNG*
LAQUAGE*



TÜRKANTEN*
CHANTS*



MODERNE ORNAMENTGLÄSER | VERRES AVEC ORNEMENT MODERNE

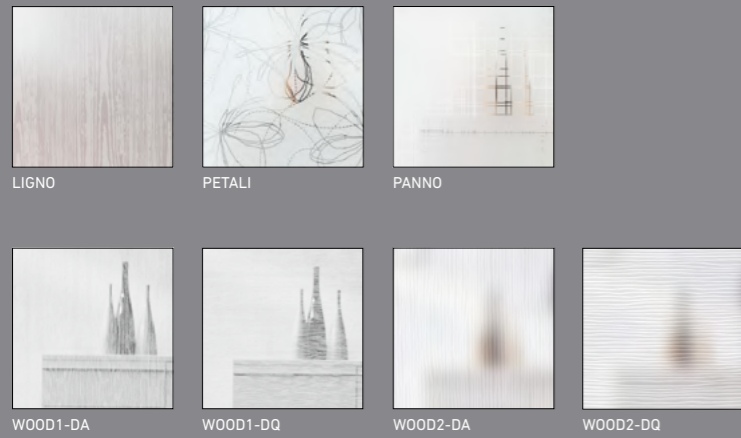

KLASSISCHE ORNAMENTGLÄSER | VERRES AVEC ORNEMENT CLASSIC

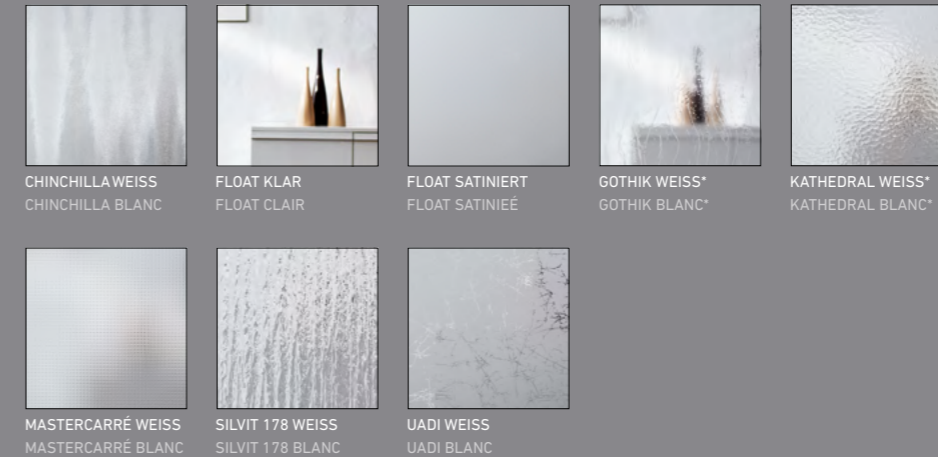

*Nicht als Ganzglastür oder LA4, LA5 erhältlich
 *Ne convient pas aux portes en verre ou LA4, LA5

TOP-BESCHLÄGE | TOP-FERRURE

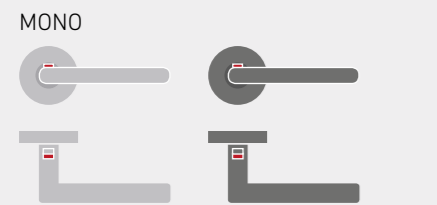

WÄHLBAR IN EDELSTAHL MATT ODER GRAPHITSCHWARZ
 DISPONIBLE EN ACIER INOXYDABLE MAT OU NOIR GRAPHITE

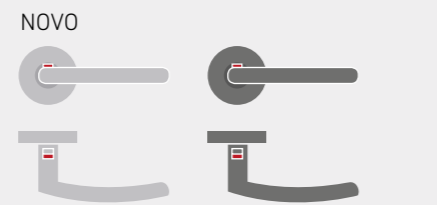

WÄHLBAR IN EDELSTAHL MATT ODER GRAPHITSCHWARZ
 DISPONIBLE EN ACIER INOXYDABLE MAT OU NOIR GRAPHITE

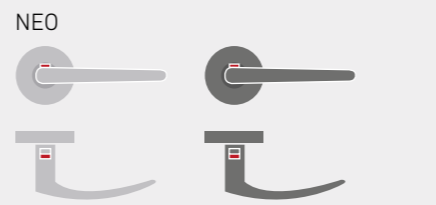

WÄHLBAR IN EDELSTAHL MATT ODER GRAPHITSCHWARZ
 DISPONIBLE EN ACIER INOXYDABLE MAT OU NOIR GRAPHITE

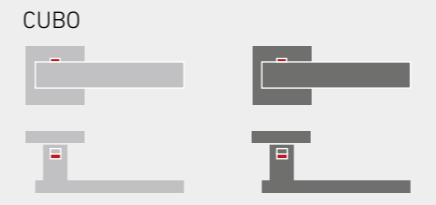

WÄHLBAR IN EDELSTAHL MATT ODER GRAPHITSCHWARZ
 DISPONIBLE EN ACIER INOXYDABLE MAT OU NOIR GRAPHITE

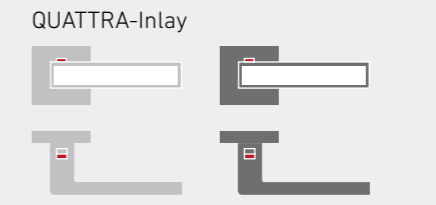

WÄHLBAR IN EDELSTAHOPTIK MATT ODER GRAPHITSCHWARZ
 DISPONIBLE EN ASPECT INOX MAT OU NOIR GRAPHITE



Das LIFESTYLE-Programm

Le programme LIFESTYLE

UNSERE LIFESTYLE-TÜREN:

Weil der Zeitgeist rund um die Uhr bei Ihnen zu Hause ist.

NOS PORTES LIFESTYLE:

Parce que l'esprit de notre époque est omniprésent chez vous.



Darstellung Weißlack 9010 | Représentation Laque blanche 9010



INTARSIA
Weißlack Exklusiv 9010

INTARSIA
Laque blanche exclusif 9010

So geben Sie Ihrem Lebensstil den Raum, den er verdient.

Offrez à votre pièce le style de vie qu'elle mérite.



INTARSIA
 Weißlack Exklusiv 9010

Lifestyle mit Dynamik

Un espace de vie avec dynamique

Weißlacktüren, die Ihrer Einrichtung starke Impulse geben.
 Des portes laquées blanches qui donnent du caractère à votre aménagement.

QUERSCHNITT | TRAVÈRSE

RUNDKANTE | CHANT ARRONDIS

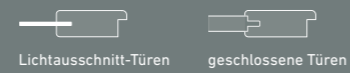

Darstellung Weißlack 9010 | Representation Laque blanche 9010

34



MODELL
OBERFLÄCHE
GLAS
ZARGE
BESCHLAG
MODÈLE
SURFACE
VERRE
CHÂSSIS
FERRURE

1 INTARSIA I-1/FL
 Weißlack Exklusiv 9010
 -
 FU-RF-60/16
 CUBO, Graphitschwarz

2 INTARSIA I-1/LA
 Weißlack Exklusiv 9010
 FLOAT SATINIERT, Ornamentglas
 FU-RF-60/16
 CUBO, Graphitschwarz



JETZT TESTEN
 Im Online-Türentool „DieTÜR“ von PRÜM kombinieren Sie mit einfachen Klicks Ihre individuelle Wunschtür.
À TESTER MAINTENANT
 Dans l'outil en ligne pour les portes « DieTÜR » de PRÜM, vous pouvez combiner la porte de vos rêves en quelques clics.

35

Gesamtübersicht LIFESTYLE-Programm

Vue d'ensemble programme LIFESTYLE

*LEGENDE S. 140/141 | *LÉGENDE S. 140/141

LIFESTYLE | LIFESTYLE

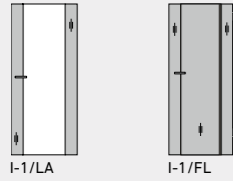

I-1/LA

I-1/FL

OBERFLÄCHEN | SURFACES



WEISSLACK EXKLUSIV 9010
LAQUE BLANCHE EXKLUSIF 9010

LACKIERUNG* | LAQUAGE*



TÜRKANTEN* | CHANTS*



GLÄSER | VERRES

MODERNE ORNAMENTGLÄSER | VERRES AVEC ORNEMENT MODERNE

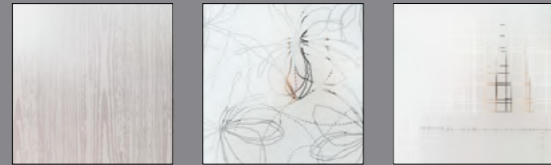

LIGNO

PETALI

PANNO

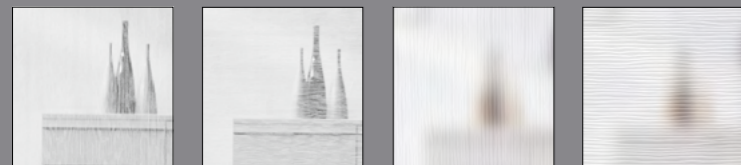

WOOD1-DA

WOOD1-DQ

WOOD2-DA

WOOD2-DQ

KLASSISCHE ORNAMENTGLÄSER | VERRES AVEC ORNEMENT CLASSIC



CHINCHILLA WEISS
CHINCHILLA BLANC

FLOAT KLAR
FLOAT CLAIR

FLOAT SATINIERT
FLOAT SATINIÉE

GOTHIK WEISS*
GOTHIK BLANC*

KATHEDRAL WEISS*
KATHEDRAL BLANC*

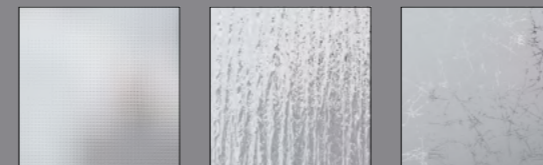

MASTERCARRÉ WEISS
MASTERCARRÉ BLANC

SILVIT 178 WEISS
SILVIT 178 BLANC

UADI WEISS
UADI BLANC

*Nicht als Ganzglastür oder I-1/LA erhältlich
*Ne convient pas aux portes en verre ou I-1/LA

TOP-BESCHLÄGE | TOP-FERRURE

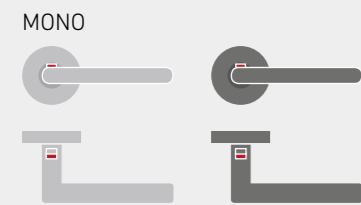

WÄHLBAR IN EDELSTAHL MATT ODER GRAPHITSCHWARZ
DISPONIBLE EN ACIER INOXYDABLE MAT OU NOIR GRAPHITE

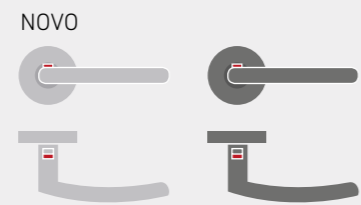

WÄHLBAR IN EDELSTAHL MATT ODER GRAPHITSCHWARZ
DISPONIBLE EN ACIER INOXYDABLE MAT OU NOIR GRAPHITE

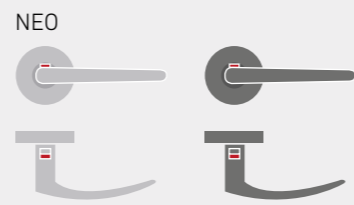

WÄHLBAR IN EDELSTAHL MATT ODER GRAPHITSCHWARZ
DISPONIBLE EN ACIER INOXYDABLE MAT OU NOIR GRAPHITE

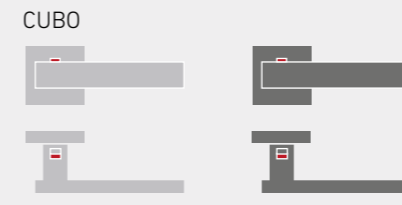

WÄHLBAR IN EDELSTAHL MATT ODER GRAPHITSCHWARZ
DISPONIBLE EN ACIER INOXYDABLE MAT OU NOIR GRAPHITE

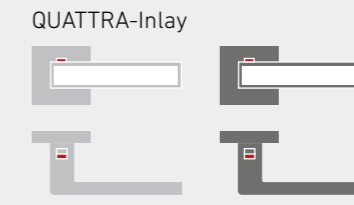

WÄHLBAR IN EDELSTAHOPTIK MATT ODER GRAPHITSCHWARZ
DISPONIBLE EN ASPECT INOX MAT OU NOIR GRAPHITE



Das ELEGANCE-Programm

Programme ELEGANCE

Unsere Weißlacktüren unterstützen die Eleganz Ihrer Räume.
Nos portes laquées blanches soulignent l'élégance de vos pièces.



Darstellung Weißlack 9016 | Représentation Laque blanche 9016



PRIMO
Weißlack Exklusiv 9016/9010

PRIMO
Laque blanche exclusiv 9016/9010

Mit unseren exklusiven Weißlacktüren geben Sie Ihrer
Einrichtung ganz gelassen eine strahlend-elegante Note.

Avec nos portes en blanc laqué exclusif, donnez à votre intérieur
une note incontestable d'éclat et d'élégance.





PRIMO
Weißlack Exklusiv 9016/9010

Ein visuelles Gedicht
Véritable poème pour les yeux

Außergewöhnliche Räume brauchen außergewöhnliche Türen.
Des pièces exceptionnelles méritent des portes d'exception.

QUERSCHNITT 9016 | TRAVERSÉ 9016

RUNDKANTENPOSTFORMING KLEINE RUNDKANTE
CHANT ARRONDIS POSTFORMANT PETIT BORD ROND



QUERSCHNITT 9010 | TRAVERSÉ 9010

ECKIGE KANTE | CHANT CARRÉE



BESCHLAG
NOVO

GRAPHITSCHWARZ
NOIR GRAPHITE



BB/PZ/WC



smart2lock

EDELSTAHL MATT
ACIER INOXYDABLE MAT



BB/PZ/WC



smart2lock



MODELL	1 PRIMO PM3/1
OBERFLÄCHE	Weißlack Exklusiv 9016
GLAS	-
ZARGE	FU-PRIMO-100/25
BESCHLAG	NOVO, Graphitschwarz
MODÈLE	PRIMO PM3/1
SURFACE	Laque blanche exclusif 9016
VERRE	-
CHÂSSIS	FU-PRIMO-100/25
FERRURE	NOVO, noir graphite

MODELL	2 PRIMO PML3/1
OBERFLÄCHE	Weißlack Exklusiv 9016
GLAS	FLOAT SATINIERT, Ornamentglas
ZARGE	FU-PRIMO-100/25
BESCHLAG	NOVO, Graphitschwarz
MODÈLE	PRIMO PML3/1
SURFACE	Laque blanche exclusif 9016
VERRE	FLOAT SATINÉE, Verre décore
CHÂSSIS	FU-PRIMO-100/25
FERRURE	NOVO, noir graphite

MODELL	3 PRIMO PM2
OBERFLÄCHE	Weißlack Exklusiv 9016
GLAS	-
ZARGE	FU-PRIMO-100/25
BESCHLAG	NOVO, Graphitschwarz
MODÈLE	PRIMO PM2
SURFACE	Laque blanche exclusif 9016
VERRE	-
CHÂSSIS	FU-PRIMO-100/25
FERRURE	NOVO, noir graphite

MODELL	4 PRIMO PML2/1
OBERFLÄCHE	Weißlack Exklusiv 9016
GLAS	FLOAT SATINIERT, Ornamentglas
ZARGE	FU-PRIMO-100/25
BESCHLAG	NOVO, Graphitschwarz
MODÈLE	PRIMO PML2/1
SURFACE	Laque blanche exclusif 9016
VERRE	FLOAT SATINÉE, Verre décore
CHÂSSIS	FU-PRIMO-100/25
FERRURE	NOVO, noir graphite

MODELL	5 PRIMO PM3
OBERFLÄCHE	Weißlack Exklusiv 9010
GLAS	-
ZARGE	FU-PRIMO-100/25
BESCHLAG	NOVO, Edelstahl Matt
MODÈLE	PRIMO PM3
SURFACE	Laque blanche exclusif 9010
VERRE	-
CHÂSSIS	FU-PRIMO-100/25
FERRURE	NOVO, Acier inoxydable mat

MODELL	6 PRIMO PML3
OBERFLÄCHE	Weißlack Exklusiv 9010
GLAS	FLOAT SATINIERT, Ornamentglas
ZARGE	FU-PRIMO-100/25
BESCHLAG	NOVO, Edelstahl Matt
MODÈLE	PRIMO PML3
SURFACE	Laque blanche exclusif 9010
VERRE	FLOAT SATINÉE, Verre décore
CHÂSSIS	FU-PRIMO-100/25
FERRURE	NOVO, Acier inoxydable mat

MODELL	7 PRIMO PML1
OBERFLÄCHE	Weißlack Exklusiv 9010
GLAS	FLOAT SATINIERT, Ornamentglas
ZARGE	FU-PRIMO-100/25
BESCHLAG	NOVO, Edelstahl Matt
MODÈLE	PRIMO PML1
SURFACE	Laque blanche exclusif 9010
VERRE	FLOAT SATINÉE, Verre décore
CHÂSSIS	FU-PRIMO-100/25
FERRURE	NOVO, Acier inoxydable mat

DIETÜR
Digitales Türentool

MEHR
VARIANTEN
SELBER
TESTEN

KLICK

JETZT TESTEN
Im Online-Türentool „DieTÜR“ von PRÜM kombinieren Sie mit einfachen Klicks Ihre individuelle Wunschtür.

À TESTER MAINTENANT
Dans l'outil en ligne pour les portes « DieTÜR » de PRÜM, vous pouvez combiner la porte de vos rêves en quelques clics.

Ein visuelles Gedicht

Véritable poème pour les yeux

Außergewöhnliche Räume brauchen außergewöhnliche Türen.
Des pièces exceptionnelles méritent des portes d'exception.



MODELL	1 PRIMO PML4
OBERFLÄCHE	Weißlack Exklusiv 9016
GLAS	FLOAT SATINIERT, Ornamentglas
ZARGE	FU-PRIMO-100/25
BESCHLAG	NOVO, Graphitschwarz
MODÈLE	PRIMO PML4
SURFACE	Laque blanche exclusif 9016
VERRE	FLOAT SATINÉE, Verre décore
CHÂSSIS	FU-PRIMO-100/25
FERRURE	NOVO, noir graphite

2 PRIMO PM4
Weißlack Exklusiv 9016
-
FU-PRIMO-100/25
NOVO, Graphitschwarz
PRIMO PM4
Laque blanche exclusif 9016
-
FU-PRIMO-100/25
NOVO, noir graphite

3 PRIMO PM4/1
Weißlack Exklusiv 9010
-
FU-PRIMO-100/25
NOVO, Edelstahl Matt
PRIMO PM4/1
Laque blanche exclusif 9010
-
FU-PRIMO-100/25
NOVO, Acier inoxydable mat

4 PRIMO PML4/1
Weißlack Exklusiv 9010
FLOAT SATINIERT, Ornamentglas
FU-PRIMO-100/25
NOVO, Edelstahl Matt
PRIMO PML4/1
Laque blanche exclusif 9010
FLOAT SATINÉE, Verre décore
FU-PRIMO-100/25
NOVO, Acier inoxydable mat

Breite Zargenbekleidungen machen den Unterschied

Des chambranles larges qui font toute la différence

VORTEILE PRIMO-ZARGE

- Zweistufiges Zargenprofil entsprechend der Tür
- Durch die breite Bekleidung von 100 mm eignet sich die Zarge ideal als Renovierungszarge
- 25 mm Aufkantung für einen perfekten Fußleistenanschluss

AVANTAGES DES CADRES PRIMO

- Profil de battant à deux niveaux identique au cadre
- L'habillage large (100 mm) est idéal pour la rénovation du cadre
- Bord de 25 mm pour ajustage parfait des plinthes



ZARGE: 100 MM BEKLEIDUNG, WEISSLACK EXKLUSIV 9016 MIT KLEINER RUNDKANTE (KR)
 CHÂSSIS: CHAMBRANLE DE 100 MM, LAQUE BLANCHE EXKLUSIF 9016 AVEC PETIT CHANT ARRONDIS (KR)

Werten Sie die Optik Ihrer PRIMO-Türen durch eine spezielle PRIMO-Zarge mit breiten abgestuften Bekleidungen noch exklusiver auf.
 Rehaussez l'aspect esthétique de vos portes PRIMO avec un chambranle PRIMO plus large pour un effet encore plus remarquable.



1 **MODELL:** PM4/1, WEISSLACK EXKLUSIV 9016
MODÈLE: PM4/1, BLANC LAQUÉ EXCLUSIF 9016

2 **MODELL:** PM4/1, WEISSLACK EXKLUSIV 9016, SCHIEBETÜR INNENLAUFEND
MODÈLE: PM4/1, BLANC LAQUÉ EXCLUSIF 9016, PORTE COULISSANTE ESCAMOTABLE

3 **MODELL:** PML4/3, WEISSLACK EXKLUSIV 9016, 2-FLG.
GLAS: PANN0, ORNAMENTGLAS
MODÈLE: PML4/3, BLANC LAQUÉ EXCLUSIF 9016, 2 BATTANTS
VERRE: PANN0, VERRE DÉCORÉ

Darstellung Weißlack 9016 | Repräsentation Laque blanche 9016



MODENA
Weißlack Exklusiv 9016/9010

MODENA
Laque blanche exclusiv 9016/9010

MODENA-Weißlacktüren werten Ihr Raum-Design auf
und bringen elegante Leichtigkeit in Ihr Ambiente.

Les portes blanches laquées MODENA valorisent l'aménagement de
votre pièce et confèrent une élégante légèreté à votre atmosphère.





MODENA
Weißlack Exklusiv 9016/9010

Leichtigkeit trifft Eleganz
La légèreté rencontre l'élégance

Eine Optik mit Mehrwert
La légèreté rencontre l'élégance

QUERSCHNITT 9016 | TRAVÈRE 9016

RUNDKANTENPOSTFORMING KLEINE RUNDKANTE
CHANT ARRONDIS POSTFORMANT PETIT BORD ROND

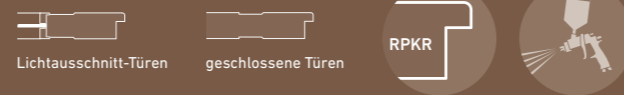

QUERSCHNITT 9010 | TRAVÈRE 9010

ECKIGE KANTE | CHANT CARRÉE



BESCHLAG
CUBO

GRAPHITSCHWARZ
NOIR GRAPHITE



BB/PZ/WC



smart2lock

EDELSTAHL MATT
ACIER INOXYDABLE MAT



BB/PZ/WC



smart2lock



MODELL	1 MODENA M1
OBERFLÄCHE	Weißlack Exklusiv 9016
GLAS	-
ZARGE	FU-RFKR-80/22
BESCHLAG	CUBO, Graphitschwarz
MODÈLE	MODENA M1
SURFACE	Laque blanche exclusif 9016
VERRE	-
CHÂSSIS	FU-RFKR-80/22
FERRURE	CUBO, noir graphite

MODELL	2 MODENA ML1
OBERFLÄCHE	Weißlack Exklusiv 9016
GLAS	FLOAT SATINIERT, Ornamentglas
ZARGE	FU-RFKR-80/22
BESCHLAG	CUBO, Graphitschwarz
MODÈLE	MODENA ML1
SURFACE	Laque blanche exclusif 9016
VERRE	FLOAT SATINÉE, Verre décore
CHÂSSIS	FU-RFKR-80/22
FERRURE	CUBO, noir graphite

MODELL	3 MODENA M2
OBERFLÄCHE	Weißlack Exklusiv 9016
GLAS	-
ZARGE	FU-RFKR-80/22
BESCHLAG	CUBO, Graphitschwarz
MODÈLE	MODENA M2
SURFACE	Laque blanche exclusif 9016
VERRE	-
CHÂSSIS	FU-RFKR-80/22
FERRURE	CUBO, noir graphite

MODELL	4 MODENA ML2
OBERFLÄCHE	Weißlack Exklusiv 9016
GLAS	FLOAT SATINIERT, Ornamentglas
ZARGE	FU-RFKR-80/22
BESCHLAG	CUBO, Graphitschwarz
MODÈLE	MODENA ML2
SURFACE	Laque blanche exclusif 9016
VERRE	FLOAT SATINÉE, Verre décore
CHÂSSIS	FU-RFKR-80/22
FERRURE	CUBO, noir graphite

MODELL	5 MODENA M3
OBERFLÄCHE	Weißlack Exklusiv 9010
GLAS	-
ZARGE	FU-EC-80/22
BESCHLAG	CUBO, Edelstahl Matt
MODÈLE	MODENA M3
SURFACE	Laque blanche exclusif 9010
VERRE	-
CHÂSSIS	FU-EC-80/22
FERRURE	CUBO, Acier inoxydable mat

MODELL	6 MODENA ML3
OBERFLÄCHE	Weißlack Exklusiv 9010
GLAS	FLOAT SATINIERT, Ornamentglas
ZARGE	FU-EC-80/22
BESCHLAG	LUNA
MODÈLE	MODENA ML3
SURFACE	Laque blanche exclusif 9010
VERRE	FLOAT SATINÉE, Verre décore
CHÂSSIS	FU-EC-80/22
FERRURE	CUBO, Acier inoxydable mat

MODELL	7 MODENA ML2/1
OBERFLÄCHE	Weißlack Exklusiv 9010
GLAS	FLOAT SATINIERT, Ornamentglas
ZARGE	FU-EC-80/22
BESCHLAG	LUNA
MODÈLE	MODENA ML2/1
SURFACE	Laque blanche exclusif 9010
VERRE	FLOAT SATINÉE, Verre décore
CHÂSSIS	FU-EC-80/22
FERRURE	CUBO, Acier inoxydable mat



JETZT TESTEN
Im Online-Türentool „DieTÜR“ von PRÜM kombinieren Sie mit einfachen Klicks Ihre individuelle Wunschtür.
À TESTER MAINTENANT
Dans l'outil en ligne pour les portes « DieTÜR » de PRÜM, vous pouvez combiner la porte de vos rêves en quelques clics.

Leichtigkeit trifft Eleganz

La légèreté rencontre l'élégance

Eine Optik mit Mehrwert
La légèreté rencontre l'élégance



52

53

MODELL	1 MODENA ML3/2
OBERFLÄCHE	Weißlack Exklusiv 9016
GLAS	FLOAT SATINIERT, Ornamentglas
ZARGE	FU-RFKR-80/22
BESCHLAG	CUBO, Graphitschwarz
MODÈLE	MODENA ML3/2
SURFACE	Laque blanche exclusif 9016
VERRE	FLOAT SATINÉE, Verre décore
CHÂSSIS	FU-RFKR-80/22
FERRURE	CUBO, noir graphite

2 MODENA M3/2
Weißlack Exklusiv 9016
-
FU-RFKR-80/22
CUBO, Graphitschwarz
MODENA M3/2
Laque blanche exclusif 9016
-
FU-RFKR-80/22
CUBO, noir graphite

3 MODENA M3/1
Weißlack Exklusiv 9010
-
FU-EC-80/22
CUBO, Edelstahl Matt
MODENA M3/1
Laque blanche exclusif 9010
-
FU-EC-80/22
CUBO, Acier inoxydable mat

4 MODENA ML3/1
Weißlack Exklusiv 9010
FLOAT SATINIERT, Ornamentglas
FU-EC-80/22
CUBO, Edelstahl Matt
MODENA ML3/1
Laque blanche exclusif 9010
FLOAT SATINÉE, Verre décore
FU-EC-80/22
CUBO, Acier inoxydable mat

Darstellung Weißlack 9016 | Représentation Laque blanche 9016

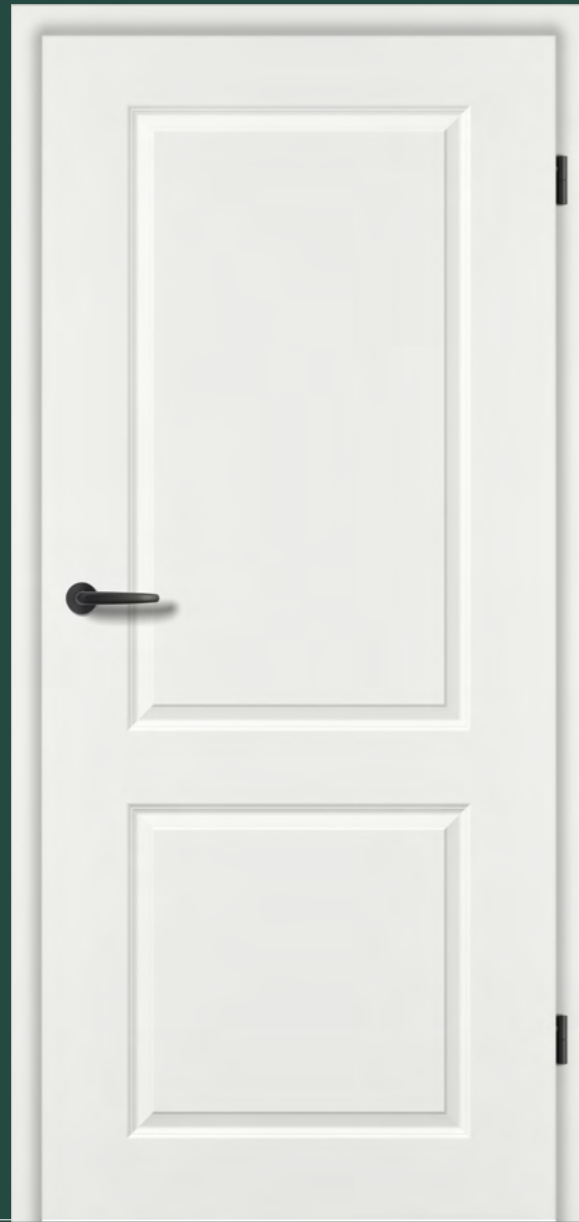

CLASSIC
Weißlack Exklusiv 9016/9010

CLASSIC
Laque blanche exclusif 9016/9010

CLASSIC-Weißlacktüren geben dem Raum mit klassischem Design eine freundliche Bescheidenheit. Die Kassettenoptik unterstreicht das klassische Design.

Les portes laquées blanches CLASSIC offrent une simplicité chaleureuse à une pièce au design classique. L'aspect cassettes souligne le design classique.



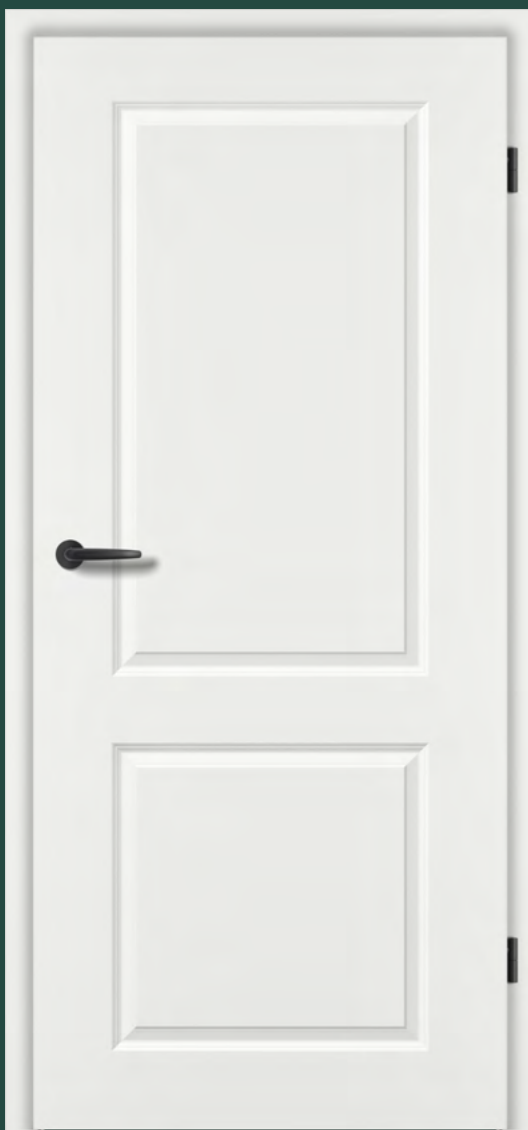

CLASSIC
Weißlack Exklusiv 9016/9010

Klassische Eleganz
Élégance classique

QUERSCHNITT 9016 | TRAVERSÉ 9016

RUNDKANTE KLEINE RUNDKANTE
CHANT ARRONDIS PETIT BORD ROND



Lichtausschnitt-Türen



geschlossene Türen



QUERSCHNITT 9010 | TRAVERSÉ 9010

RUNDKANTE | CHANT ARRONDIS



Lichtausschnitt-Türen



geschlossene Türen



KARNIESKANTE | CHANT KARNIES



Lichtausschnitt-Türen



geschlossene Türen



BESCHLAG
NEO

GRAPHITSCHWARZ
NOIR GRAPHITE



BB/PZ/WC



smart2lock

EDELSTAHL MATT
ACIER INOXYDABLE MAT



BB/PZ/WC



smart2lock

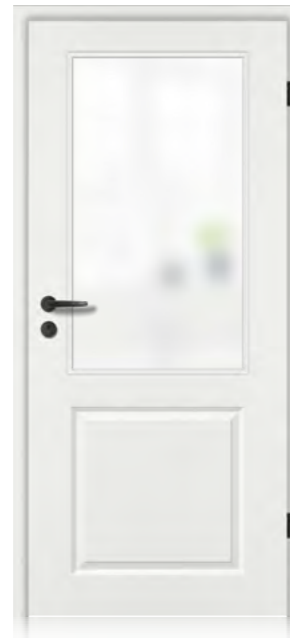

MODELL	1
OBERFLÄCHE	CLASSIC C2 Weißlack Exklusiv 9016
GLAS	-
ZARGE	FU-RFKR-60/16 NEO, Graphitschwarz
BESCHLAG	
MODÈLE	CLASSIC C2
SURFACE	Laque blanche exclusif 9016
VERRE	-
CHÂSSIS	FU-RFKR-60/16
FERRURE	NEO, noir graphite

MODELL	2
OBERFLÄCHE	CLASSIC CL2 Weißlack Exklusiv 9016
GLAS	FLOAT SATINIERT, Ornamentglas
ZARGE	FU-RFKR-60/16 NEO, Graphitschwarz
BESCHLAG	
MODÈLE	CLASSIC CL2
SURFACE	Laque blanche exclusif 9016
VERRE	FLOAT SATINÉE, Verre décore
CHÂSSIS	FU-RFKR-60/16
FERRURE	NEO, noir graphite

MODELL	3
OBERFLÄCHE	CLASSIC CL2+SP4 Weißlack Exklusiv 9016
GLAS	FLOAT SATINIERT, Ornamentglas
ZARGE	FU-RFKR-60/16 NEO, Graphitschwarz
BESCHLAG	
MODÈLE	CLASSIC CL2+SP4
SURFACE	Laque blanche exclusif 9016
VERRE	FLOAT SATINÉE, Verre décore
CHÂSSIS	FU-RFKR-60/16
FERRURE	NEO, noir graphite

MODELL	4
OBERFLÄCHE	CLASSIC CK1 Weißlack Exklusiv 9016
GLAS	-
ZARGE	FU-RFKR-60/16 NEO, Graphitschwarz
BESCHLAG	
MODÈLE	CLASSIC CK1
SURFACE	Laque blanche exclusif 9016
VERRE	-
CHÂSSIS	FU-RFKR-60/16
FERRURE	NEO, noir graphite

MODELL	5
OBERFLÄCHE	CLASSIC CKL1 Weißlack Exklusiv 9010
GLAS	FLOAT SATINIERT, Ornamentglas
ZARGE	FU-RF-60/16 NEO, Edelstahl Matt
BESCHLAG	
MODÈLE	CLASSIC CKL1
SURFACE	Laque blanche exclusif 9010
VERRE	FLOAT SATINÉE, Verre décore
CHÂSSIS	FU-RF-60/16
FERRURE	NEO, Acier inoxydable mat

MODELL	6
OBERFLÄCHE	CLASSIC CKL1/3 Weißlack Exklusiv 9010
GLAS	FLOAT SATINIERT, Ornamentglas
ZARGE	FU-RF-60/16 NEO, Edelstahl Matt
BESCHLAG	
MODÈLE	CLASSIC CKL1/3
SURFACE	Laque blanche exclusif 9010
VERRE	FLOAT SATINÉE, Verre décore
CHÂSSIS	FU-RF-60/16
FERRURE	NEO, Acier inoxydable mat

MODELL	7
OBERFLÄCHE	CLASSIC CL5 Weißlack Exklusiv 9010
GLAS	FLOAT SATINIERT, Ornamentglas
ZARGE	FU-RF-60/16 NEO, Edelstahl Matt
BESCHLAG	
MODÈLE	CLASSIC CL5
SURFACE	Laque blanche exclusif 9010
VERRE	FLOAT SATINÉE, Verre décore
CHÂSSIS	FU-RF-60/16
FERRURE	NEO, Acier inoxydable mat



JETZT TESTEN

Im Online-Türentool „DieTÜR“ von PRÜM kombinieren Sie mit einfachen Klicks Ihre individuelle Wunschtür.

À TESTER MAINTENANT

Dans l'outil en ligne pour les portes « DieTÜR » de PRÜM, vous pouvez combiner la porte de vos rêves en quelques clics.

Klassische Eleganz

Élégance classique

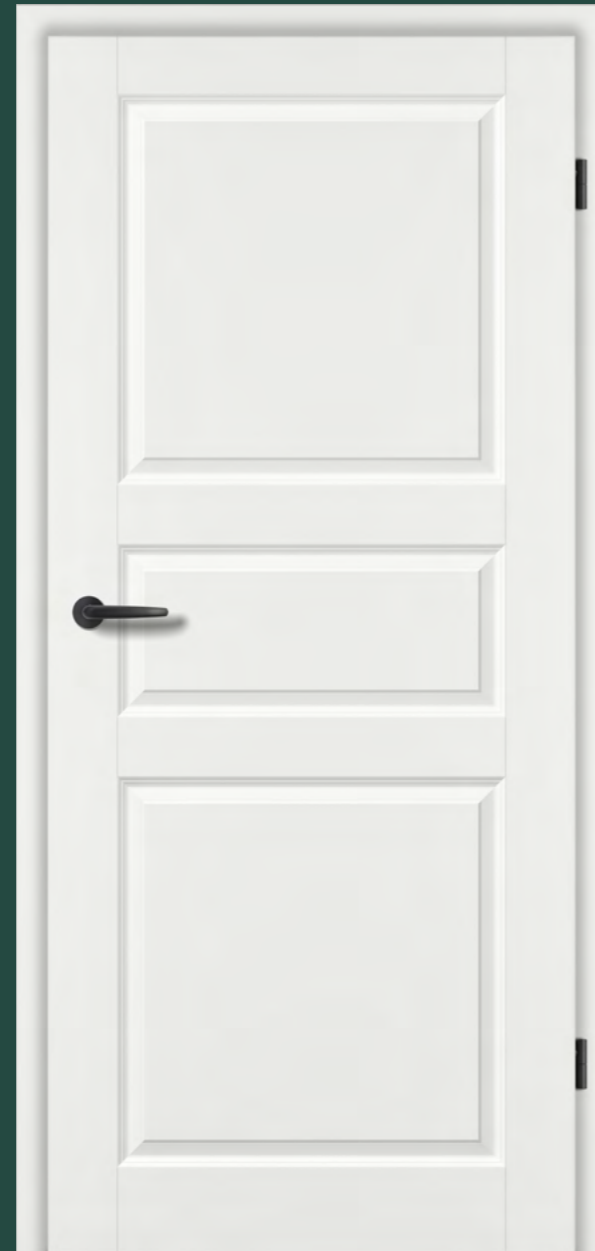
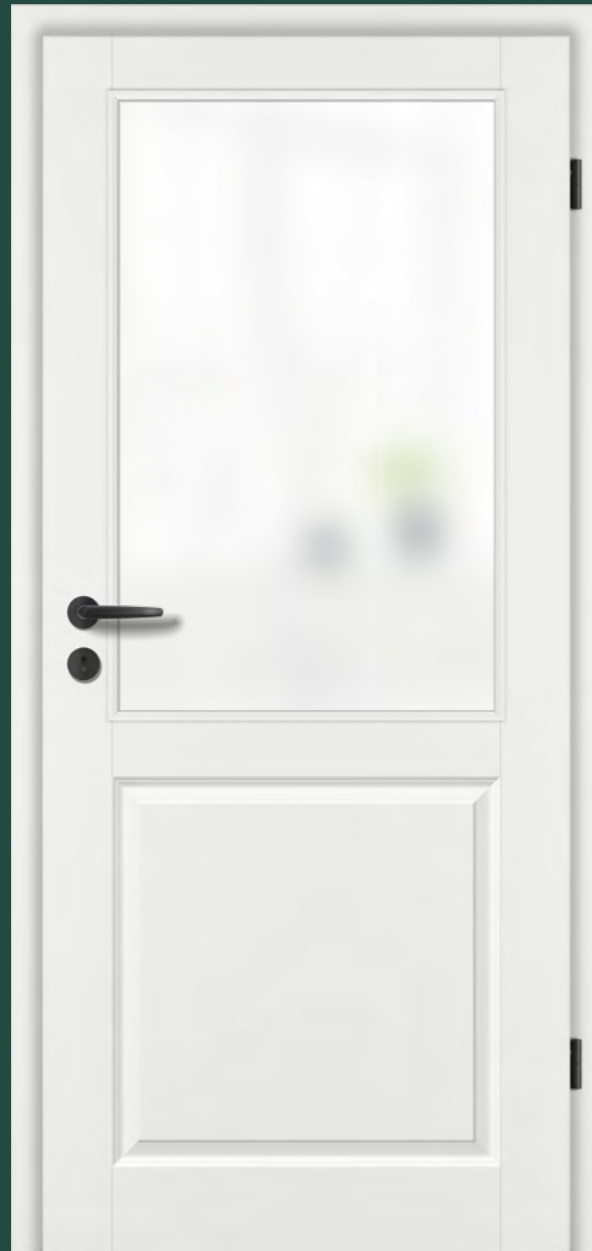

MODELL	1 CLASSIC CKL3
OBERFLÄCHE	Weißlack Exklusiv 9016
GLAS	FLOAT SATINIERT, Ornamentglas
ZARGE	FU-RFKR-60/16
BESCHLAG	NEO, Graphitschwarz
MODÈLE	CLASSIC CKL3
SURFACE	Laque blanche exclusif 9016
VERRE	FLOAT SATINÉE, Verre décore
CHÂSSIS	FU-RFKR-60/16
FERRURE	NEO, noir graphite

2 CLASSIC CK3
Weißlack Exklusiv 9016
-
FU-RFKR-60/16
NEO, Graphitschwarz
CLASSIC CK3
Laque blanche exclusif 9016
-
FU-RFKR-60/16
NEO, noir graphite

3 CLASSIC CK4
Weißlack Exklusiv 9010
-
FU-RF-60/16
NEO, Edelstahl Matt
CLASSIC CK4
Laque blanche exclusif 9010
-
FU-RF-60/16
NEO, Acier inoxydable mat

4 CLASSIC CKL4/2
Weißlack Exklusiv 9010
FLOAT SATINIERT, Ornamentglas
FU-RF-60/16
NEO, Edelstahl Matt
CLASSIC CKL4/2
Laque blanche exclusif 9010
FLOAT SATINÉE, Verre décore
FU-RF-60/16
NEO, Acier inoxydable mat

Darstellung Weißlack 9010 | Repräsentation Laque blanche 9010



PROFILA
Weißlack Exklusiv 9010

PROFILA
Laque blanche 9010

PROFILA-Weißlacktüren setzen zarte Akzente in der Raumgestaltung.

Les portes laquées blanches PROFILA s'affirment dans
l'aménagement de votre pièce.





PROFILA
Weißlack Exklusiv 9010

Die schönen Seiten des Lebens
De belles pages de vie

Neue und interessante Perspektiven der Raumgestaltung genießen.
Savourer de nouvelles perspectives intéressantes en matière d'aménagement.

QUERSCHNITT | TRAVÈRE

RUNDKANTE | CHANT ARRONDIS

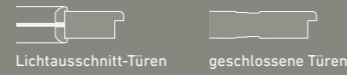

KARNIESKANTE

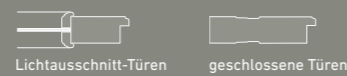

BESCHLAG
NEO

GRAPHITSCHWARZ
NOIR GRAPHITE



BB/PZ/WC



smart2lock

EDELSTAHL MATT
ACIER INOXYDABLE MAT



BB/PZ/WC



smart2lock



- | | |
|-------------------|-----------------------------|
| MODELL | 1 PROFILA PF1 |
| OBERFLÄCHE | Weißlack Exklusiv 9010 |
| GLAS | - |
| ZARGE | FU-RF-60/16 |
| BESCHLAG | NEO, Graphitschwarz |
| MODÈLE | PROFILA PF1 |
| SURFACE | Laque blanche exclusif 9010 |
| VERRE | - |
| CHÂSSIS | FU-RF-60/16 |
| FERRURE | NEO, noir graphite |

- | |
|-------------------------------|
| 2 PROFILA PFL1 |
| Weißlack Exklusiv 9010 |
| FLOAT SATINIERT, Ornamentglas |
| FU-RF-60/16 |
| NEO, Graphitschwarz |
| PROFILA PFL1 |
| Laque blanche exclusif 9010 |
| FLOAT SATINÉE, Verre décore |
| FU-RF-60/16 |
| NEO, noir graphite |

- | |
|-------------------------------|
| 3 PROFILA PFL1+SP4 |
| Weißlack Exklusiv 9010 |
| FLOAT SATINIERT, Ornamentglas |
| FU-RF-60/16 |
| NEO, Graphitschwarz |
| PROFILA PFL1+SP4 |
| Laque blanche exclusif 9010 |
| FLOAT SATINÉE, Verre décore |
| FU-RF-60/16 |
| NEO, noir graphite |

- | |
|-----------------------------|
| 4 PROFILA PF4 |
| Weißlack Exklusiv 9010 |
| - |
| FU-RF-60/16 |
| NEO, Graphitschwarz |
| PROFILA PF4 |
| Laque blanche exclusif 9010 |
| - |
| FU-RF-60/16 |
| NEO, noir graphite |

- | |
|-------------------------------|
| 5 PROFILA PFL4/2 |
| Weißlack Exklusiv 9010 |
| FLOAT SATINIERT, Ornamentglas |
| FU-RF-60/16 |
| NEO, Edelstahl Matt |
| PROFILA PFL4/2 |
| Laque blanche exclusif 9010 |
| FLOAT SATINÉE, Verre décore |
| FU-RF-60/16 |
| NEO, Acier inoxydable mat |

- | |
|-----------------------------|
| 6 PROFILA PF5 |
| Weißlack Exklusiv 9010 |
| - |
| FU-RF-60/16 |
| NEO, Edelstahl Matt |
| PROFILA PF5 |
| Laque blanche exclusif 9010 |
| - |
| FU-RF-60/16 |
| NEO, Acier inoxydable mat |

- | |
|-------------------------------|
| 7 PROFILA PFL5 |
| Weißlack Exklusiv 9010 |
| FLOAT SATINIERT, Ornamentglas |
| FU-RF-60/16 |
| NEO, Edelstahl Matt |
| PROFILA PFL5 |
| Laque blanche exclusif 9010 |
| FLOAT SATINÉE, Verre décore |
| FU-RF-60/16 |
| NEO, Acier inoxydable mat |



JETZT TESTEN
Im Online-Türentool „DieTÜR“ von PRÜM kombinieren Sie mit einfachen Klicks Ihre individuelle Wunschtür.
À TESTER MAINTENANT
Dans l'outil en ligne pour les portes « DieTÜR » de PRÜM, vous pouvez combiner la porte de vos rêves en quelques clics.

Gesamtübersicht ELEGANCE-Programm

Vue d'ensemble programme ELEGANCE

*LEGENDE S. 140/141 | *LÉGENDE S. 140/141

PRIMO	MODENA	CLASSIC	PROFILA	OBERFLÄCHEN SURFACES	LACKIERUNG* LAQUAGE*	TÜRKANTEN* CHANTS*
				<p>WEISSLACK EXKLUSIV 9010 LAQUE BLANCHE EXKLUSIF 9010</p> <p>WEISSLACK EXKLUSIV 9016 LAQUE BLANCHE EXKLUSIF 9016</p>		<p>EC</p> <p>RPKR</p>
				<p>WEISSLACK EXKLUSIV 9010 LAQUE BLANCHE EXKLUSIF 9010</p> <p>WEISSLACK EXKLUSIV 9016 LAQUE BLANCHE EXKLUSIF 9016</p>		<p>EC</p> <p>RPKR</p>
				<p>WEISSLACK EXKLUSIV 9010 LAQUE BLANCHE EXKLUSIF 9010</p> <p>WEISSLACK EXKLUSIV 9016 LAQUE BLANCHE EXKLUSIF 9016</p>		<p>RU</p> <p>KA</p> <p>RUKR</p>
				<p>WEISSLACK EXKLUSIV 9010 LAQUE BLANCHE EXKLUSIF 9010</p>		<p>RP</p> <p>KA</p>

MODERNE ORNAMENTGLÄSER | VERRES AVEC ORNEMENT MODERNE

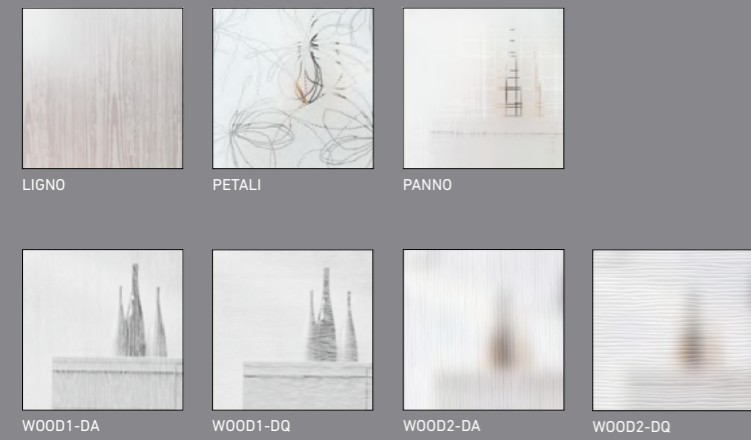

KLASSISCHE ORNAMENTGLÄSER | VERRES AVEC ORNEMENT CLASSIC

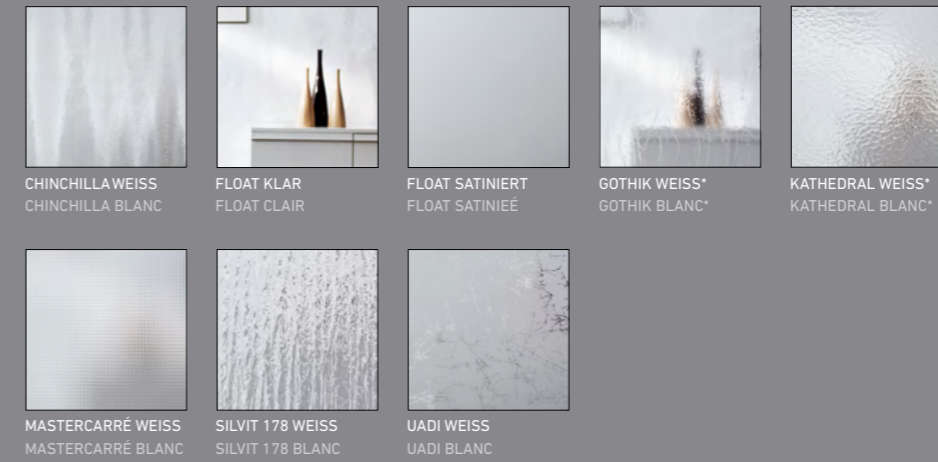

*Nicht als Ganzgläser erhältlich
*Ne convient pas aux portes en verre

TOP-BESCHLÄGE | TOP-FERRURE

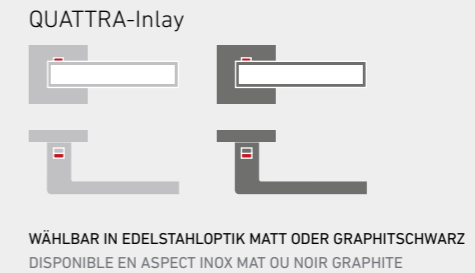
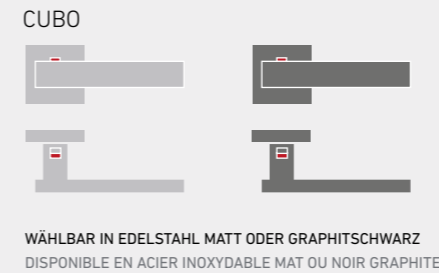
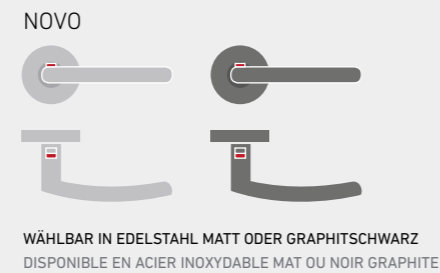
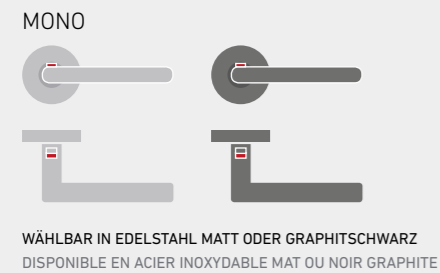

Das ROYAL-Programm

Le programme ROYAL

DESIGN, KOMFORT UND ZEITLOSE MODERNITÄT

Unsere Royal-Türen für höchste Ansprüche.

DESIGN, CONFORT ET MODERNITÉ INTEMPORELLE

Nos portes Royal pour les exigences les plus élevées.



Darstellung Weißlack 9010 | Repräsentation Laque blanche 9010

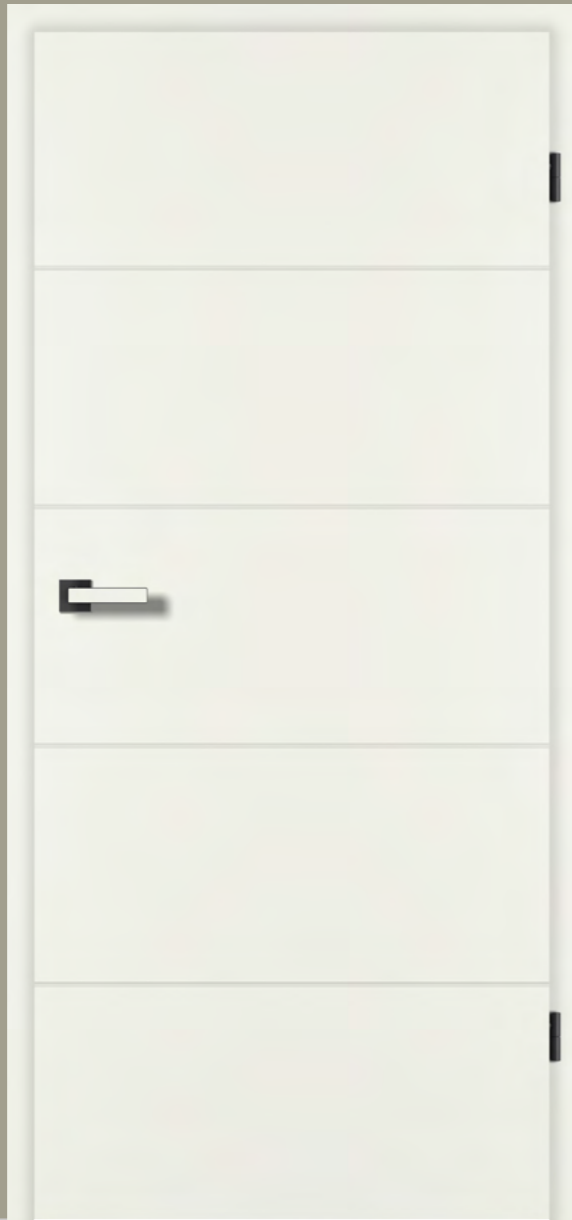

ROYAL 200
Weißlack Exklusiv 9010

ROYAL 200
Laque blanche exclusif 9010

Elegante Innentüren, die ein zentrales Element innerhalb einer anspruchsvollen Raumkultur bilden.

Portes intérieures élégantes constituant un élément central au sein d'une culture.



ROYAL 200
Weißlack Exklusiv 9010

Für ein edles Ambiente
Une ambiance noble

Die ROYAL-Weißlacktüren sind zentrale Elemente einer anspruchsvollen Raumgestaltung.
Les portes laquées blanches ROYAL constituent les éléments clés d'un aménagement prestigieux.

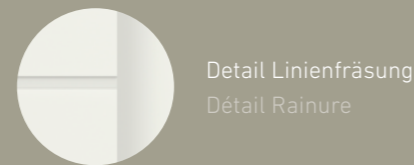

Detail Linienfräsung
Détail Rainure

QUERSCHNITT | TRAVÈRSE

ECKIGE KANTE | CHANT CARRÉE



Lichtausschnitt-Türen

geschlossene Türen



BESCHLAG
QUATTRA INLAY

GRAPHITSCHWARZ
NOIR GRAPHITE



BB/PZ/WC



smart2lock

EDELSTAHOPTIK MATT
ASPECT INOX MAT



BB/PZ/WC

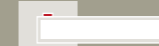

smart2lock



1 ROYAL RY-251
Weißlack Exklusiv 9010
-
FU-EC-55/16
QUATTRA INLAY, Graphitschwarz
ROYAL RY-251
Laque blanche exclusif 9010
-
FU-EC-55/16
QUATTRA INLAY, Noir graphite



2 ROYAL RY-251-LA3
Weißlack Exklusiv 9010
FLOAT SATINIERT, Ornamentglas
FU-EC-55/16
QUATTRA INLAY, Graphitschwarz
ROYAL RY-251-LA3
Laque blanche exclusif 9010
FLOAT SATINÉE, Verre décore
FU-EC-55/16
QUATTRA INLAY, Noir graphite



3 ROYAL RY-251-LA1
Weißlack Exklusiv 9010
FLOAT SATINIERT, Ornamentglas
FU-EC-55/16
QUATTRA INLAY, Graphitschwarz
ROYAL RY-251-LA1
Laque blanche exclusif 9010
FLOAT SATINÉE, Verre décore
FU-EC-55/16
QUATTRA INLAY, Noir graphite



4 ROYAL RY-251-LA5
Weißlack Exklusiv 9010
FLOAT SATINIERT, Ornamentglas
FU-EC-55/16
QUATTRA INLAY, Graphitschwarz
ROYAL RY-251-LA5
Laque blanche exclusif 9010
FLOAT SATINÉE, Verre décore
FU-EC-55/16
QUATTRA INLAY, Noir graphite



5 ROYAL RY-251-LA2
Weißlack Exklusiv 9010
FLOAT SATINIERT, Ornamentglas
FU-EC-55/16
QUATTRA INLAY, Edelhstahloptik Matt
ROYAL RY-251-LA2
Laque blanche exclusif 9010
FLOAT SATINÉE, Verre décore
FU-EC-55/16
QUATTRA INLAY, Aspect inox mat



6 ROYAL RY-254-LA2S
Weißlack Exklusiv 9010
FLOAT SATINIERT, Ornamentglas
FU-EC-55/16
QUATTRA INLAY, Edelhstahloptik Matt
ROYAL RY-254-LAS2
Laque blanche exclusif 9010
FLOAT SATINÉE, Verre décore
FU-EC-55/16
QUATTRA INLAY, Aspect inox mat



7 ROYAL RY-254
Weißlack Exklusiv 9010
-
FU-EC-55/16
QUATTRA INLAY, Edelhstahloptik Matt
ROYAL RY-254
Laque blanche exclusif 9010
-
FU-EC-55/16
QUATTRA INLAY, Aspect inox mat



JETZT TESTEN
Im Online-Türentool „DieTÜR“ von PRÜM kombinieren Sie mit einfachen Klicks Ihre individuelle Wunschtür.
À TESTER MAINTENANT
Dans l'outil en ligne pour les portes « DieTÜR » de PRÜM, vous pouvez combiner la porte de vos rêves en quelques clics.

Für ein edles Ambiente

Une ambiance noble

Die ROYAL-Weißlacktüren sind zentrale Elemente einer anspruchsvollen Raumgestaltung.
Les portes laquées blanches ROYAL constituent les éléments clés d'un aménagement prestigieux.

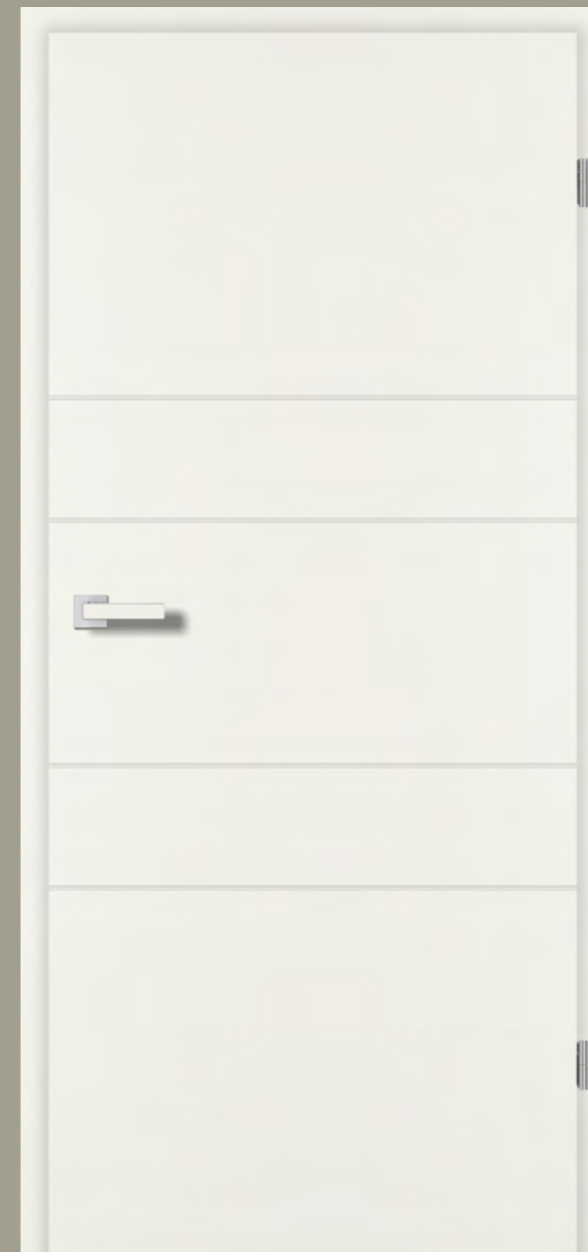
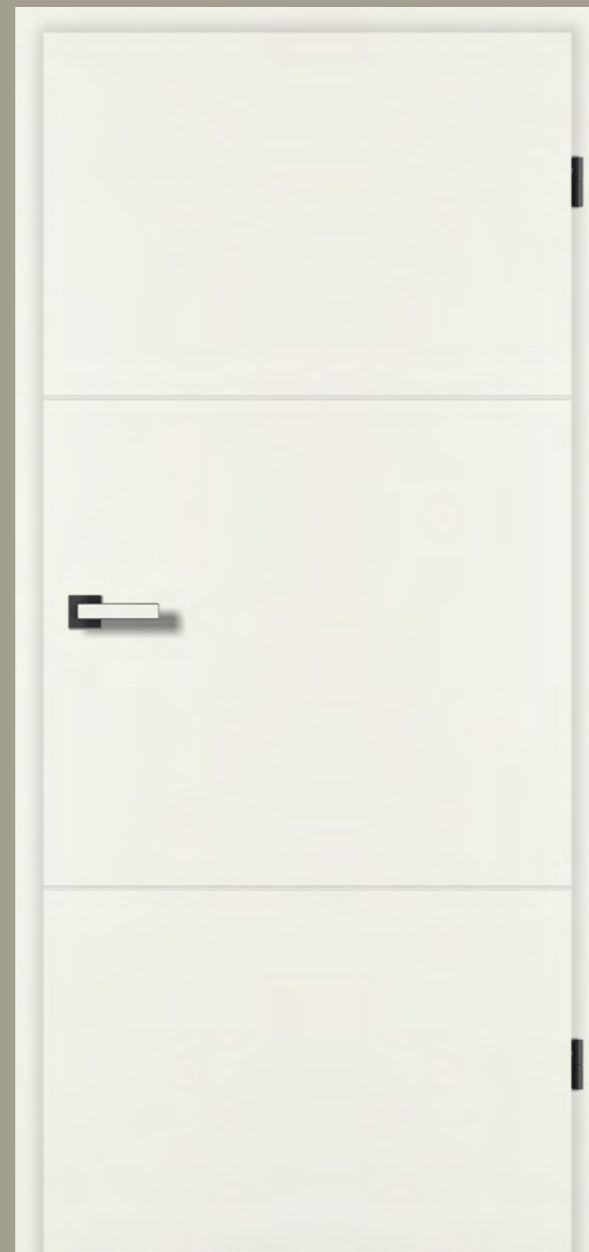

72

73

MODELL	1 ROYAL RY-231-LA1
OBERFLÄCHE	Weißlack Exklusiv 9010
GLAS	FLOAT SATINIERT, Ornamentglas
ZARGE	FU-EC-55/16
BESCHLAG	QUATTRA INLAY, Graphitschwarz
MODÈLE	ROYAL RY-231-LA1
SURFACE	Laque blanche exclusif 9010
VERRE	FLOAT SATINÉE, Verre décore
CHÂSSIS	FU-EC-55/16
FERRURE	QUATTRA INLAY, Noir graphite

2 ROYAL RY-231
Weißlack Exklusiv 9010
-
FU-EC-55/16
QUATTRA INLAY, Graphitschwarz
ROYAL RY-231
Laque blanche exclusif 9010
-
FU-EC-55/16
QUATTRA INLAY, Noir graphite

3 ROYAL RY-253
Weißlack Exklusiv 9010
-
FU-EC-55/16
QUATTRA INLAY, Edelstahloptik Matt
ROYAL RY-253
Laque blanche exclusif 9010
-
FU-EC-55/16
QUATTRA INLAY, Aspect inox mat

4 ROYAL RY-253-LA1
Weißlack Exklusiv 9010
FLOAT SATINIERT, Ornamentglas
FU-EC-55/16
QUATTRA INLAY, Edelstahloptik Matt
ROYAL RY-253-LA1
Laque blanche exclusif 9010
FLOAT SATINÉE, Verre décore
FU-EC-55/16
QUATTRA INLAY, Aspect inox mat

Darstellung Weißlack 9016 | Repräsentation Laque blanche 9016

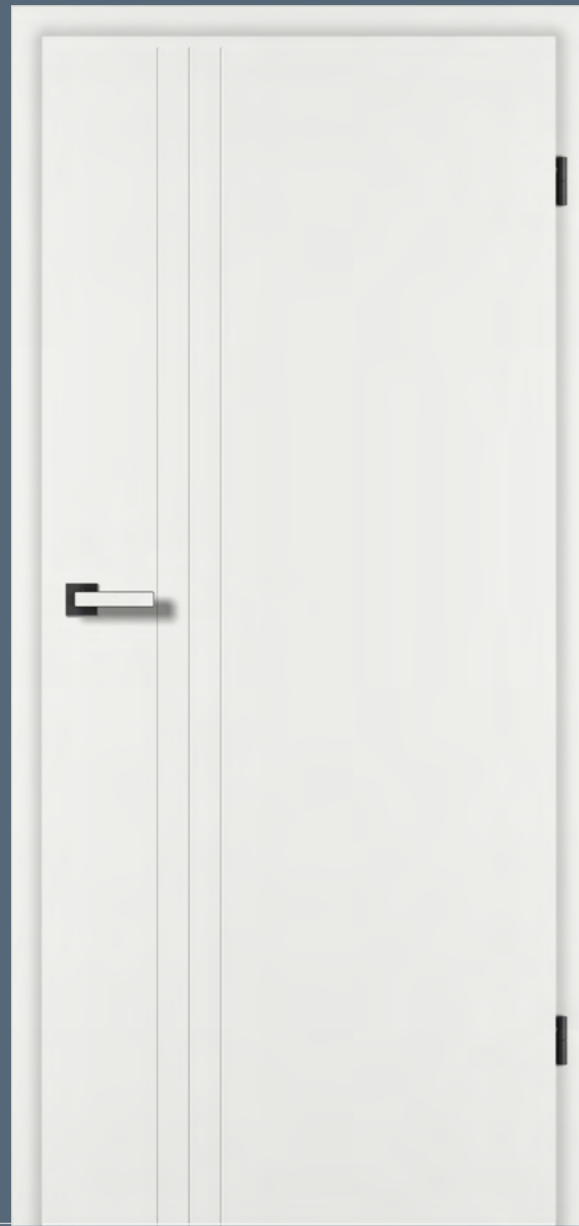

ROYAL 400
Weißlack Exklusiv 9016/9010

ROYAL 400
Laque blanche exclusif 9016/9010

Die ROYAL-Serie mit beidseitig ausgesetzten
Fräsungen setzt elegant-moderne Wohnakzente.

La gamme ROYAL parée de fraisages des deux côtés confèrera
à votre intérieur des accents de modernité d'une élégance rare.



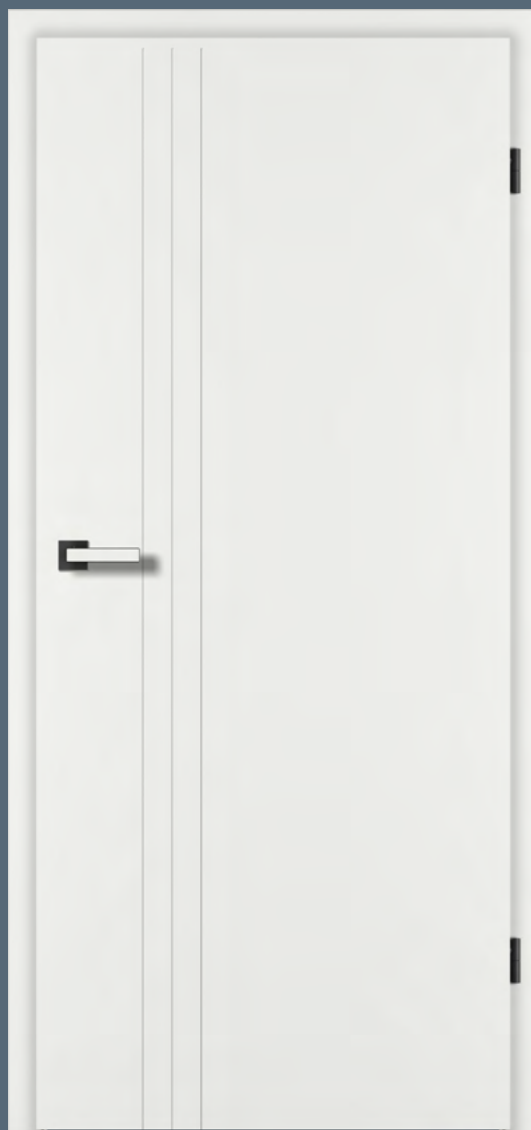

ROYAL 400
Weißlack Exklusiv 9016/9010

Exklusive Visionen
Visions exclusives

Mit ROYAL-Weißlacktüren werden (T)räume Wirklichkeit.
Avec les portes ROYAL en laque blanche, vos pièces (de rêve) deviennent réalité.



Detail V-Fuge
Détail Interstice en V

QUERSCHNITT 9016 | TRAVERSÉ 9016

KLEINE RUNDKANTE | PETIT CHANT ARRONDIS



Lichtausschnitt-Türen



geschlossene Türen



QUERSCHNITT 9010 | TRAVERSÉ 9010

RUNDKANTE | CHANT ARRONDIS



Lichtausschnitt-Türen



geschlossene Türen



BESCHLAG
QUATTRA INLAY

GRAPHITSCHWARZ
NOIR GRAPHITE



BB/PZ/WC



smart2lock

EDELSTAHOPTIK MATT
ASPECT INOX MAT



BB/PZ/WC



smart2lock



1 ROYAL RY-443-S
Weißlack Exklusiv 9016



2 ROYAL RY-443-S-LA2B
Weißlack Exklusiv 9016
FLOAT SATINIERT, Ornamentglas
FU-RFKR-60/16
QUATTRA INLAY, Graphitschwarz



3 ROYAL RY-433
Weißlack Exklusiv 9016
FU-RFKR-60/16
QUATTRA INLAY, Graphitschwarz
ROYAL RY-433
Laque blanche exclusif 9016
FU-RFKR-60/16
QUATTRA INLAY, Noir graphite



4 ROYAL RY-433-LA1
Weißlack Exklusiv 9016
FLOAT SATINIERT, Ornamentglas
FU-RFKR-60/16
QUATTRA INLAY, Graphitschwarz
ROYAL RY-433-LA1
Laque blanche exclusif 9016
FLOAT SATINÉE, Verre décore
FU-RFKR-60/16
QUATTRA INLAY, Noir graphite



5 ROYAL RY-433-LA3
Weißlack Exklusiv 9010
FLOAT SATINIERT, Ornamentglas
FU-RF-60/16
QUATTRA INLAY, Edelstahloptik Matt
ROYAL RY-433-LA3
Laque blanche exclusif 9010
FLOAT SATINÉE, Verre décore
FU-RF-60/16
QUATTRA INLAY, Aspect inox mat



6 ROYAL RY-433-LA2
Weißlack Exklusiv 9010
FLOAT SATINIERT, Ornamentglas
FU-RF-60/16
QUATTRA INLAY, Edelstahloptik Matt
ROYAL RY-433-LA2
Laque blanche exclusif 9010
FLOAT SATINÉE, Verre décore
FU-RF-60/16
QUATTRA INLAY, Aspect inox mat

MODELL
OBERFLÄCHE
GLAS
ZARGE
BESCHLAG
MODÈLE
SURFACE
VERRE
CHÂSSIS
FERRURE



JETZT TESTEN

Im Online-Türentool „DieTÜR“ von PRÜM kombinieren Sie mit einfachen Klicks Ihre individuelle Wunschtür.

À TESTER MAINTENANT

Dans l'outil en ligne pour les portes « DieTÜR » de PRÜM, vous pouvez combiner la porte de vos rêves en quelques clics.

Exklusive Visionen

Visions exclusives

Mit ROYAL-Weißlacktüren werden (T)räume Wirklichkeit.

Avec les portes ROYAL en laque blanche, vos pièces (de rêve) deviennent réalité.

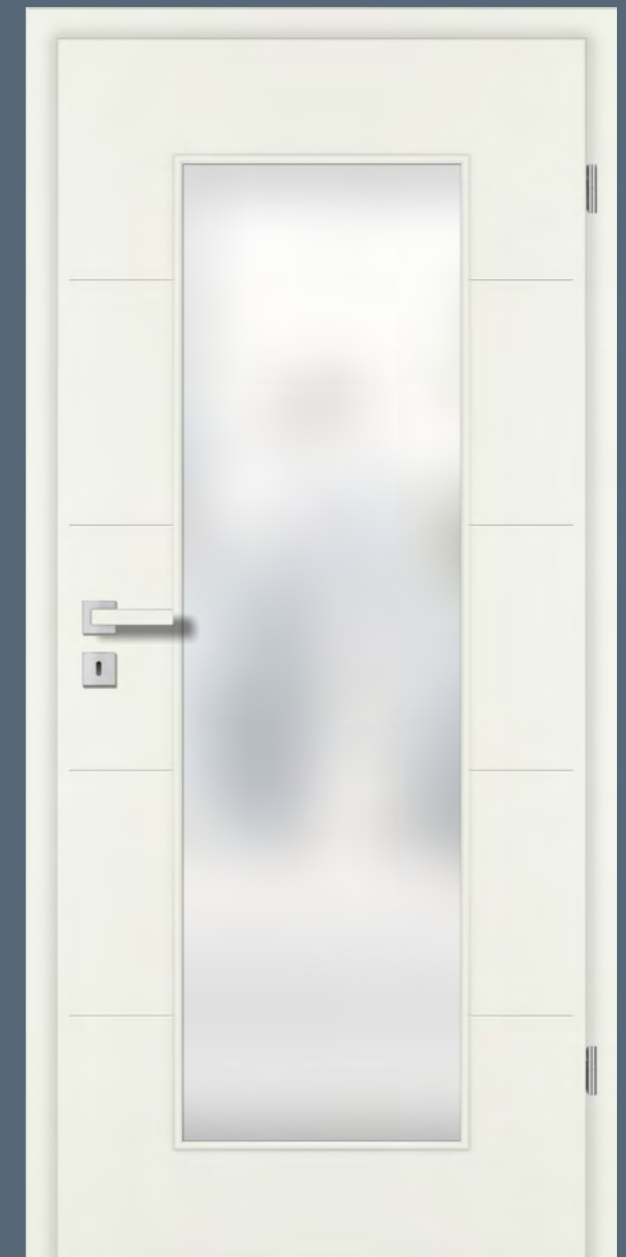
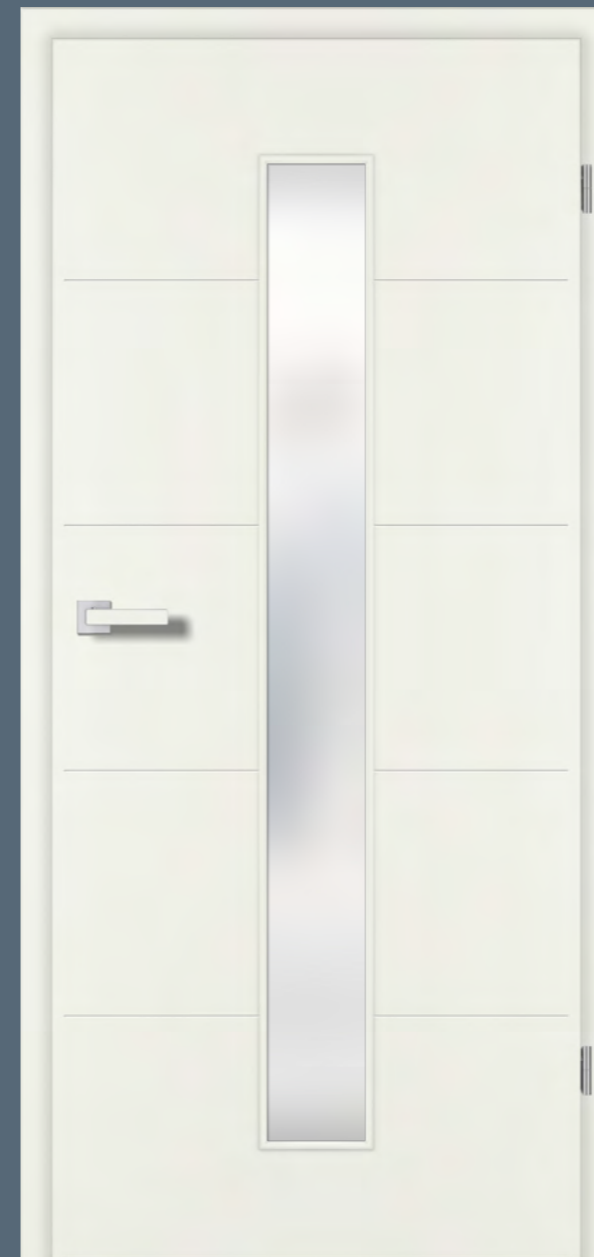
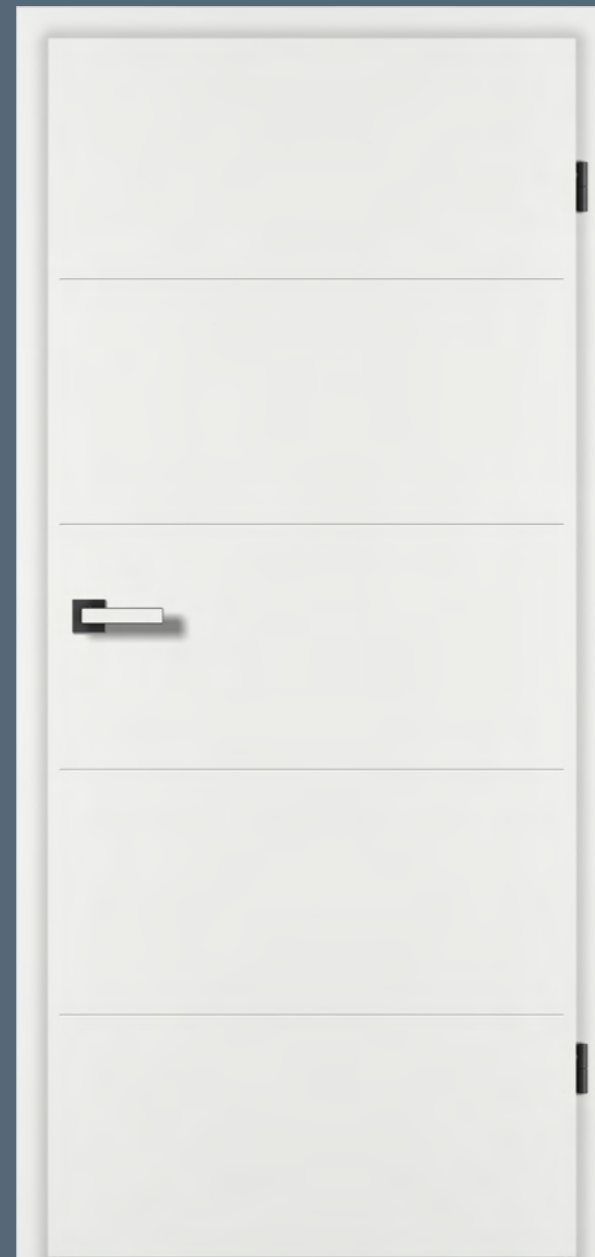
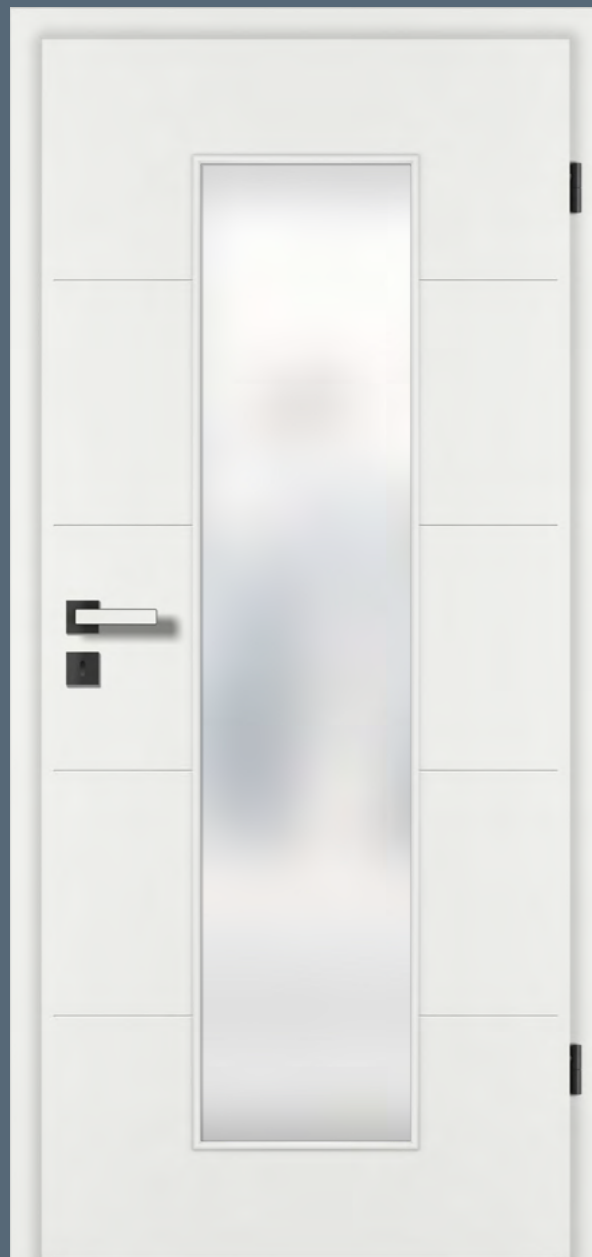

78

79

MODELL	1 ROYAL RY-451-LA3
OBERFLÄCHE	Weißlack Exklusiv 9016
GLAS	FLOAT SATINIERT, Ornamentglas
ZARGE	FU-RFKR-60/16
BESCHLAG	QUATTRA INLAY, Graphitschwarz
MODÈLE	ROYAL RY-451-LA3
SURFACE	Laque blanche exclusif 9016
VERRE	FLOAT SATINÉE, Verre décore
CHÂSSIS	FU-RFKR-60/16
FERRURE	QUATTRA INLAY, Noir graphite

MODELL	2 ROYAL RY-451
OBERFLÄCHE	Weißlack Exklusiv 9016
GLAS	-
ZARGE	FU-RFKR-60/16
BESCHLAG	QUATTRA INLAY, Graphitschwarz
MODÈLE	ROYAL RY-451
SURFACE	Laque blanche exclusif 9016
VERRE	-
CHÂSSIS	FU-RFKR-60/16
FERRURE	QUATTRA INLAY, Noir graphite

MODELL	3 ROYAL RY-451-LA2
OBERFLÄCHE	Weißlack Exklusiv 9010
GLAS	FLOAT SATINIERT, Ornamentglas
ZARGE	FU-EC-55/16
BESCHLAG	QUATTRA INLAY, Edelhstahloptik Matt
MODÈLE	ROYAL RY-451-LA2
SURFACE	Laque blanche exclusif 9010
VERRE	FLOAT SATINÉE, Verre décore
CHÂSSIS	FU-EC-55/16
FERRURE	QUATTRA INLAY, Aspect inox mat

MODELL	4 ROYAL RY-451-LA1
OBERFLÄCHE	Weißlack Exklusiv 9010
GLAS	FLOAT SATINIERT, Ornamentglas
ZARGE	FU-EC-55/16
BESCHLAG	QUATTRA INLAY, Edelhstahloptik Matt
MODÈLE	ROYAL RY-451-LA1
SURFACE	Laque blanche exclusif 9010
VERRE	FLOAT SATINÉE, Verre décore
CHÂSSIS	FU-EC-55/16
FERRURE	QUATTRA INLAY, Aspect inox mat

Gesamtübersicht ROYAL-Programm

Vue d'ensemble programme ROYAL

*LEGENDE S. 140/141 | *LÉGENDE S. 140/141

ROYAL 200

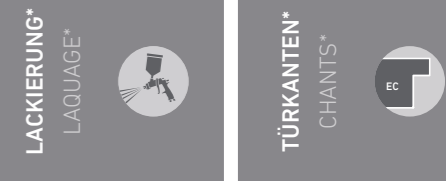
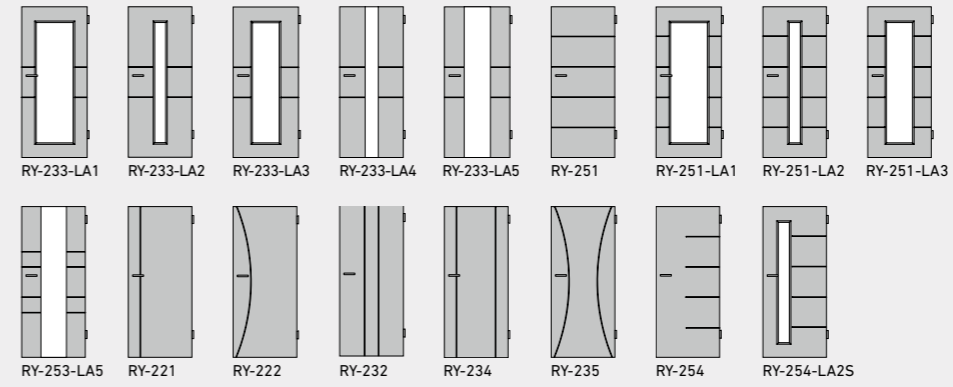
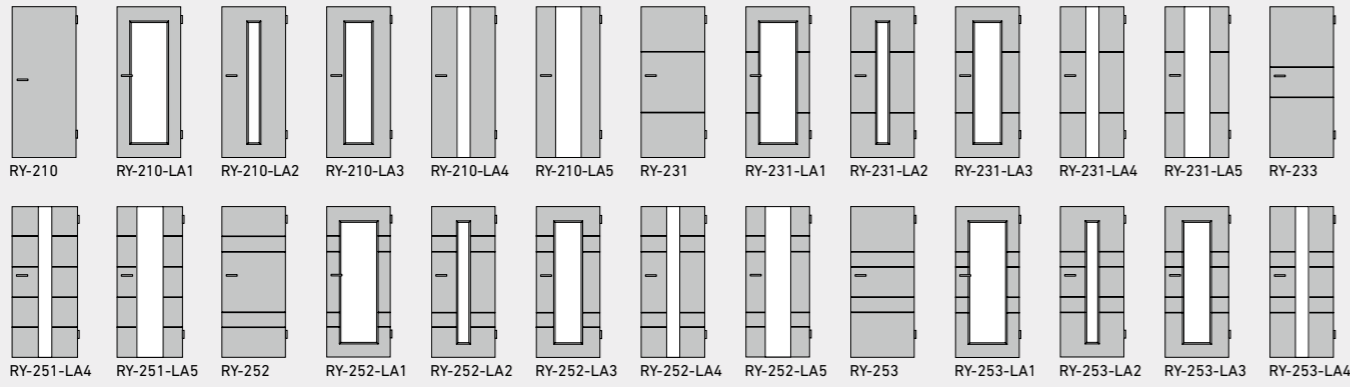

ROYAL 400

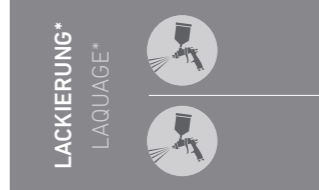
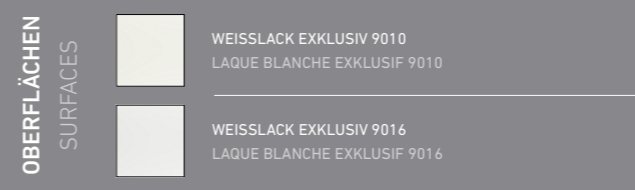
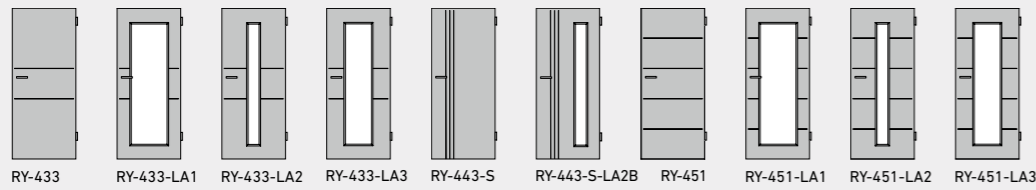

MODERNE ORNAMENTGLÄSER | VERRES AVEC ORNEMENT MODERNE

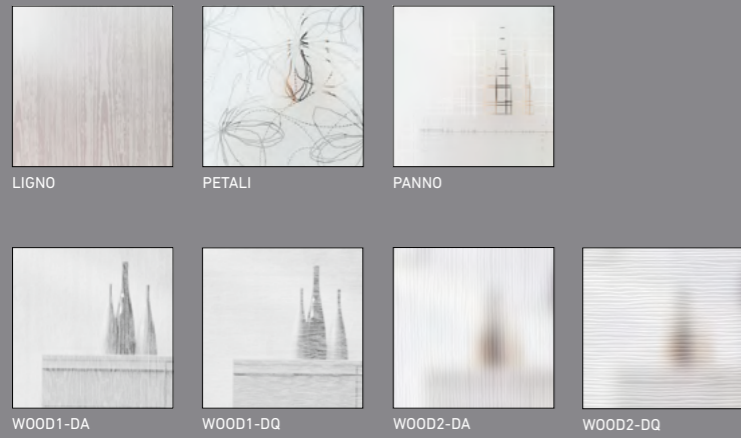

KLASSISCHE ORNAMENTGLÄSER | VERRES AVEC ORNEMENT CLASSIC

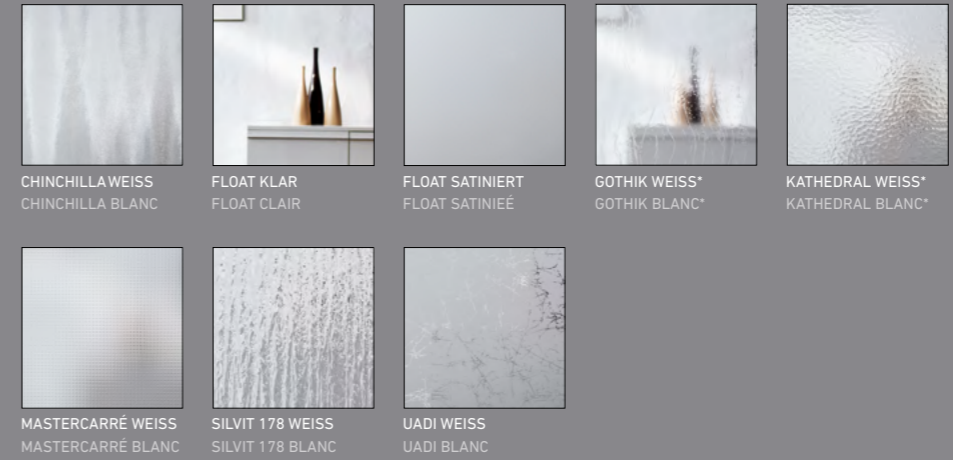

*Nicht als Ganzglastür oder LA4, LA5 erhältlich
*Ne convient pas aux portes en verre ou LA4, LA5

TOP-BESCHLÄGE | TOP-FERRURE

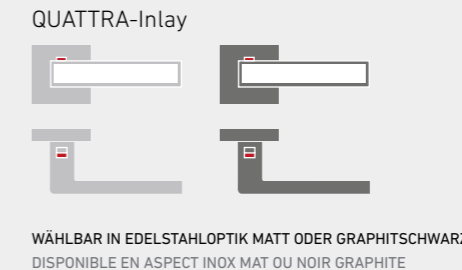
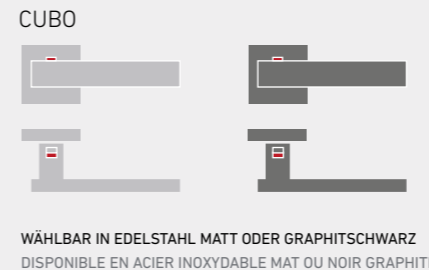
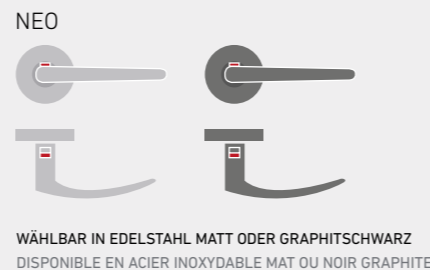
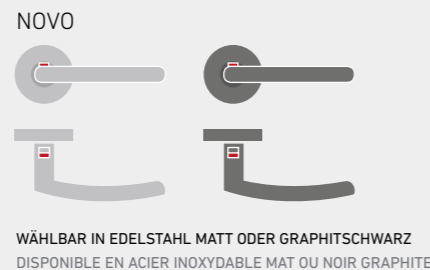
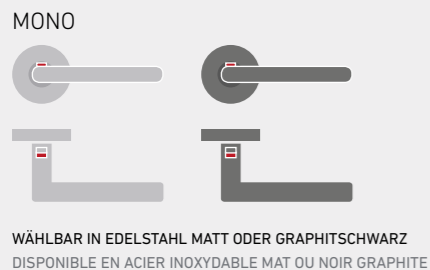

Elemente

Éléments

Beim Thema Türen sind wir in unserem Element und können Ihnen mit Sicherheit immer die richtigen Türelemente bieten. Unsere durchdachten Lösungen ermöglichen Ihnen die Umsetzung Ihrer individuellen Raumkonzepte.

Les portes, c'est notre élément et nous pouvons à coup sûr toujours vous proposer les bons éléments de porte. Nos solutions élaborées vous permettent de mettre en œuvre vos concepts d'aménagement d'espace.



PENDELTÜREN



SCHRÄGELEMENTE



GESCHOSSHOHE ELEMENTE



WINDFANGELEMENTE UND SCHIEBETÜRLÖSUNGEN



DOPPELTÜREN





MIT UNSEREN PENDELTÜREN WIRD IHR LEBEN LEICHTER UND SCHWUNGVOLLER.

Sie sorgen für noch mehr Offenheit in Ihren Räumen und machen alltägliche Abläufe einfach komfortabel.

AVEC NOS PORTES BATTANTES VOTRE VIE SERA PLUS FACILE ET PLEIN D'ENTRAIN.

Ils assurent une plus grande ouverture dans vos pièces, ce qui rend le quotidien de tous les jours simple et confortable.

VIDEO Pendeltüren | Portes battantes [KLICK](#)  



Stangengriff Pendeltür



Pendeltürband Nr. 39 für Holz-TB



Pendeltürband GG Hermat 6857



BKS 1308 kurzes Riegelschloss



Pendeltür mit Schloss, Schließblech und Stangengriff



Pendeltüren | Portes battantes

Bewegend leichtes Wohnen | Habitation lumineuse et émouvante

AUCH BEI SCHRÄGEN FLÄCHEN MACHEN UNSERE TÜREN EINE GUTE FIGUR:

Dank passgenauer Schrägelemente bieten sie Ihnen platzsparende Lösungen für jeden Raum.

NOS PORTES FONT BONNE FIGURE MÊME SUR DES SURFACES INCLINÉES :

Grâce aux éléments obliques sur mesure, elles vous permettent d'économiser de l'espace dans chaque pièce.

VIDEO Schrägelemente | Éléments obliques [KLICK](#)



Schrägelement geschlossen (angepasst an Dachschräge)

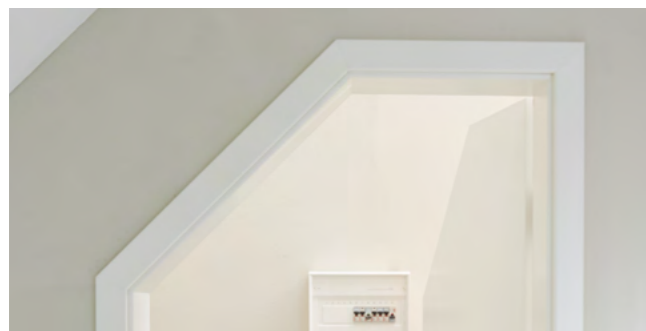

Schrägelement geöffnet (angepasst an Dachschräge)



Detail Gehrung



Standard Schließblech

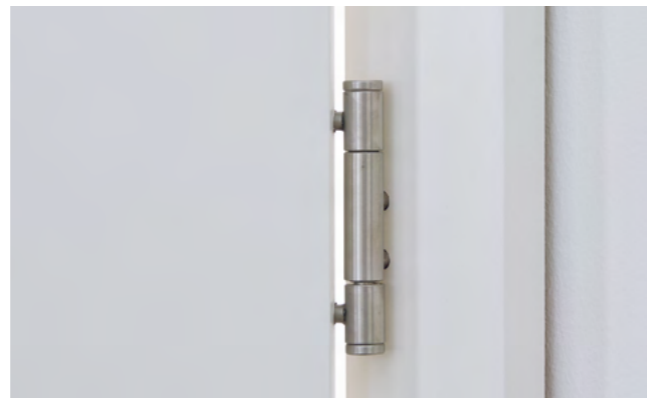

3-tlg. Band V 0026



Schrägelemente | Éléments obliques

Platzsparende Lösungen | Solutions permettant d'économiser de l'espace



Geschosshohe Elemente Éléments à hauteur d'étage

Schön und praktisch | Beau et pratique

SCHÖN FÜR DIE OPTIK, PRAKTISCH FÜR ALLTÄGLICHE SITUATIONEN

Mit unseren geschosshohen Elementen sorgen Sie für eine großzügige Türen-Optik und nutzen Ihre Raumhöhe optimal aus.

POUR UN OPTIQUE JOLI, PRATIQUE POUR LES SITUATIONS DE TOUS LES JOURS

Nos éléments avec impostes vous assure un généreux optique des portes et utilisez vos espaces d'une façon optimale.

VIDEO Geschosshohe Elemente | Éléments à hauteur d'étage [KLICK](#)

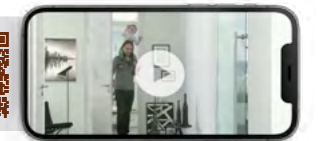

Beschlag mit PZ-Schloss

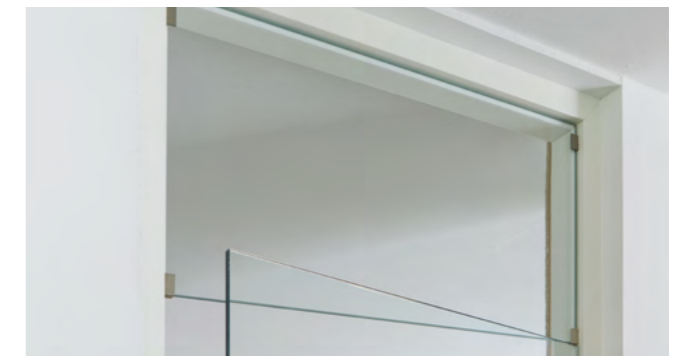

Ganzglastür mit Ganzglas-Oberlicht



Magnet-Schließblech



Stumpfes Türelement mit Oberblende



Stumpfes Türelement mit Oberlicht



Windfangelemente und Schiebetürlösungen

Éléments coupe-vent et solutions de portes coulissantes



SCHIEBETÜRBESCHLAG SLIM

Das schlanke Schiebetürsystem im Edelstahl-Design für Holz- und Ganzglastüren. SLIM ist wahlweise auch mit Einzugsdämpfung (beidseitig) lieferbar.

FERRURE POUR PORTE COULISSANTE SLIM

Le système de porte coulissante fin en design acier pour portes en bois et entièrement vitrées. SLIM est aussi disponible au choix avec amortisseur de butée (sur deux côtés).



SCHIEBETÜRBESCHLAG KLASSIK – AUSFÜHRUNG „VOR DER WAND LAUFEND“

Die gehobene Holzklasse, unser KLASSIK-Schiebetürbeschlag für Holz- und Ganzglastüren. Öffnen Sie Türen auf die klassische Art. KLASSIK ist wahlweise auch mit Einzugsdämpfung (ein- oder beidseitig) lieferbar.

FERRURE POUR PORTE COULISSANTE KLASSIK – AGENCEMENT «DEVANT LE MUR»

Le bois gagne en élégance avec nos ferrures KLASSIK pour portes coulissantes bois et entièrement vitrées. Ouvrez les portes de façon classique. KLASSIK est aussi disponible au choix avec amortisseur de butée (sur un ou deux côtés).

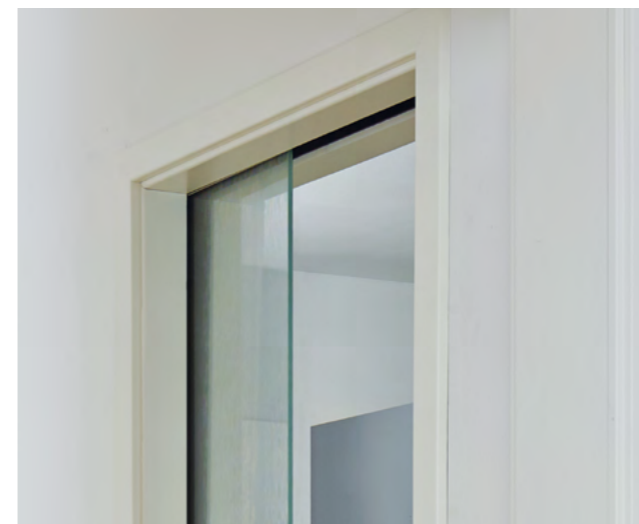

SCHIEBETÜRBESCHLAG KLASSIK – AUSFÜHRUNG „IN DER WAND LAUFEND“

Innenlaufende Schiebetüren mit dem KLASSIK-Schiebetürbeschlag – egal ob als Holz- oder Ganzglastüren – sind die ideale Lösung, wenn es für normale Drehtüren in den verbundenen Räumen keinen Öffnungs- und Bewegungsraum gibt.

FERRURE POUR PORTE COULISSANTE KLASSIK – AGENCEMENT «DANS LE MUR»

Les portes coulissantes à galandage en bois ou entièrement vitrées dotées de la ferrure adaptée KLASSIK constituent la solution idéale lorsque l'espace d'ouverture et de mouvement est insuffisant pour des portes pivotantes dans les pièces communicantes.



Windfangelemente und Schiebetürlösungen

Schiebetürbeschlag SLIM

Ferrure de porte coulissante SLIM

Platzsparendes Design auch für kleine Räume.
Gain de place même pour les petites pièces.



SCHIEBETÜRBESCHLAG SLIM

Das schlanke Schiebetürsystem im Edelstahl-Design für Holz- und Ganzglastüren. SLIM ist wahlweise auch mit Einzugsdämpfung (beidseitig) lieferbar.

FERRURE POUR PORTE COULISSANTE SLIM

Le système de porte coulissante fin en design acier pour portes en bois et entièrement vitrées. SLIM est aussi disponible au choix avec amortisseur de butée (sur deux côtés).

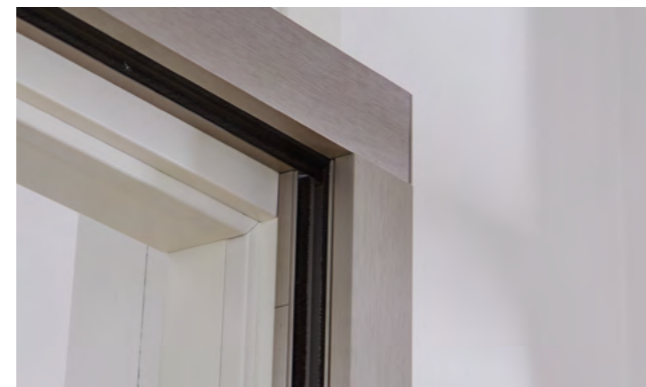

SLIM mit Anschlagkasten



Befestigung einer Holztür im Schiebetürbeschlag SLIM

SLIM-Schiebetürbeschlag mit Inlay

Ferrure de porte coulissante SLIM avec Inlay

VIDEO Windfangelemente und Schiebetürlösungen
Éléments coupe-vent et solutions de portes coulissantes [KLICK](#)

In diesen Oberflächen erhältlich | Également disponible dans d'autres revêtements

WESSLACK 9016*
WESSLACK 9010* *ähnlich 9010/9016



Befestigung einer Ganzglastür im Schiebetürbeschlag SLIM-Inlay



SLIM ohne Anschlagkasten

Schiebetürbeschlag KLASSIK

Ferrure de porte coulissante KLASSIK

Platzsparendes Design auch für kleine Räume.
Gain de place même pour les petites pièces.



KLASSIK mit Anschlagkasten
ohne Türfutter



KLASSIK ohne Anschlagkasten
mit Türfutter

Die klassische Variante für Schiebetüren: Der obere Laufkasten – farb- und dekorgleich zur verwendeten Zarge – versteckt gekonnt den Schiebemechanismus. Mit dem vorderen Anschlagkasten wird der optionale Einsatz eines Schlosses möglich.

La variante classique des portes coulissantes: Le caisson supérieur au coloris identique aux huisseries utilisées dissimule efficacement le mécanisme de coulissement. Avec le caisson de butée avant, l'intégration optionnelle d'une serrure est possible.



Innenlaufende Schiebetüren

Portes coulissantes à galandage

Platzsparendes Design auch für kleine Räume.
Gain de place même pour les petites pièces.

INNENLAUFENDE SCHIEBETÜREN ALS GANZGLASTÜREN

Innenlaufende Schiebetürenelemente mit dem KLASSIK-Schiebetürbeschlag für Ganzglastüren sind die ideale Lösung, wenn es für herkömmliche Ganzglastüren als Drehtüren in den verbundenen Räumen keinen Öffnungs- und Bewegungsraum gibt.

PORTES COULISSANTES À GALANDAGE ENTIÈREMENT VITRÉES

Les éléments des portes coulissantes à galandage entièrement vitrées et dotées de la ferrure adaptée KLASSIK constituent la solution idéale lorsque l'espace d'ouverture et de mouvement est insuffisant pour des portes pivotantes classiques et entièrement vitrées dans les pièces communicantes.

INNENLAUFENDE SCHIEBETÜREN ALS HOLZTÜREN

Innenlaufende Schiebetürenelemente mit dem KLASSIK-Schiebetürbeschlag für Holztüren sind die ideale Lösung, wenn es keinen Platz für herkömmliche Drehtürsysteme gibt.

PORTES COULISSANTES À GALANDAGE POUR PORTES EN BOIS

Les éléments de portes coulissantes à galandage dotées de la ferrure adaptée KLASSIK pour portes en bois constituent la solution idéale lorsque l'espace est insuffisant pour les systèmes classiques de porte pivotante.





CKL1/3, 2-flg.



Doppeltüren | Portes 2 Vantaux

Großzügigkeit mal 2 | Générosité fois 2

VERDOPPELN SIE IHRE MÖGLICHKEITEN

Mit unseren 2-flügeligen Türen sorgen Sie für mehr Großzügigkeit, Offenheit und Licht. So kommen Ihre Räume ganz groß heraus.

DOUBLEZ VOS POSSIBILITÉS

Assurez-vous une plus grande générosité avec nos portes à 2-Vantaux, bonne foi et lumière. Comme ça vous aurez des espaces assez grand.



ROYAL RY-251-LA3S, Glas PANNO



MODENA ML1, Glas PANNO



TYP-ST STL3-3, 2-flg., Glas WOOD1-DQ

Technische Details

Détails techniques

ENTDECKEN SIE UNSERE TÜRENDETAILS AUF EINEN BLICK

Eine Übersicht über Glasprogramm, Beschläge, Zargen und spezielle Funktionen.

DECOUVREZ D'UN COUP D'ŒIL L'OFFRE DE NOS PORTES

un aperçu des revêtements, programme des verres, ferrures, huisseries et fonctions spéciales.





PRÜM-Designverbund
Ornamentgläser als Ganzglastür
u. Lichtausschnittgläser erhältlich.

Composite design PRÜM
Verre imprimé disponible pour
portes en verre et portes vitrées.

Ornamentglas für Ganzglastüren Verre imprimé pour portes en verre

Moderne Ganzglastüren für raffinierte Lichtblicke.
Portes vitrées modernes pour accents lumineux raffinés.



WOOD1-DA



WOOD1-DQ



WOOD2-DA



WOOD2-DQ



CHINCHILLA WEISS
CHINCHILLA BLANC



FLOAT KLAR
FLOAT CLAIR



FLOAT SATINIERT
FLOAT SATINÉE



MASTERCARRÉ WEISS
MASTERCARRÉ BLANC



PANNO



LIGNO



PETALI

Ornamentglas für Lichtausschnitt-Türen

Verre imprimé pour portes vitrées

Wählen Sie Transparenz.
Choisissez la transparence.

PRÜM-Designverbund
Ornamentgläser als Ganzglastür
u. Lichtausschnittgläser erhältlich.

Composite design PRÜM
Verre imprimé disponible pour
portes en verre et portes vitrées.

* nicht als Ganzglas erhältlich
* ne convient pas aux portes en verre

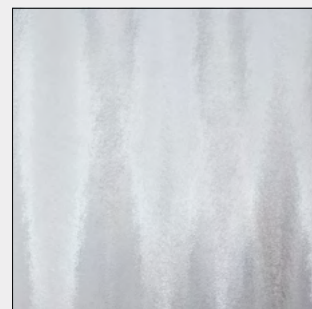

CHINCHILLA WEISS
CHINCHILLA BLANC



KATHEDRAL WEISS*
KATHEDRAL BLANC*

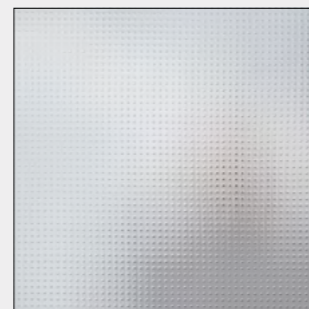

MASTERCARRÉ WEISS
MASTERCARRÉ BLANC

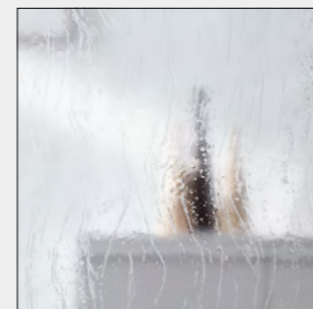

GOTHIK WEISS*
GOTHIK BLANC*



SILVIT 178 WEISS*
SILVIT 178 BLANC*

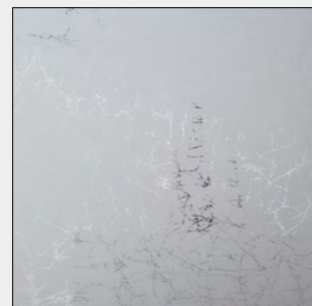

UADI WEISS*
UANDI BLANC*



FLOAT KLAR
FLOAT CLAIR

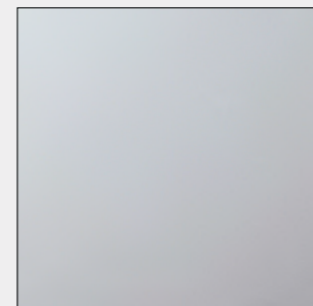

FLOAT SATINIERT
FLOAT SATINÉE

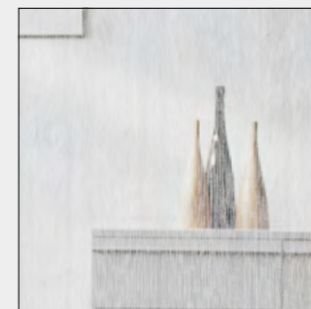

WOOD1-DA



WOOD1-DQ

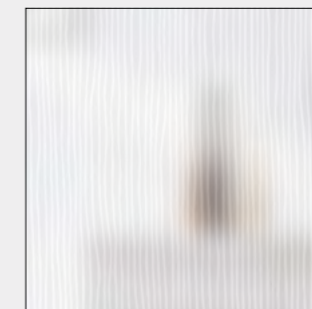

WOOD2-DA

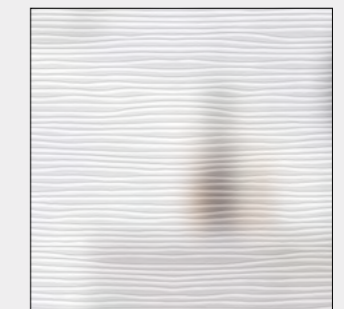

WOOD2-DQ

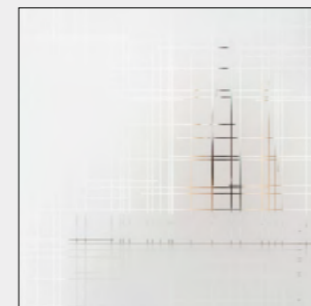

PANNO

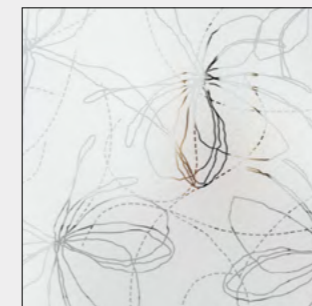

PETALI

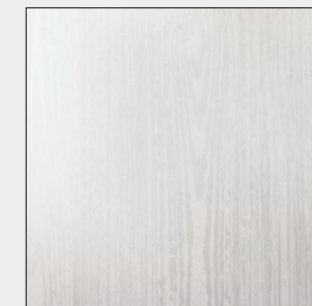

LIGNO

Designglas für Ganzglastüren

Verre design pour portes en verre

Transparenz mit edlem Charakter.
Transparence empreinte d'élégance.

PRÜM-Designverbund
Designglas motive als Ganzglastür
und Lichtausschnittgläser
erhältlich.

Composite design PRÜM
Motifs de verre design disponibles
pour portes en verre et portes
vitrées.

* nicht als Lichtausschnittglas erhältlich
* ne convient pas aux portes en verre

LASER-VEREDELUNG DÉCOR AU LASER



ARPA



PALLA



FIORE



SAGI



ONDA 1



ONDA 2



MOTUS



CENTRO



FLORA 1



FLORA 2

SIEBDRUCK-VEREDELUNG DÉCOR PAR SÉRIGRAPHIE



LINEUM



LINUS



SEVENTY



BAMBUS



FREE



LIPSO



ACCORDIA



LINEA 1



DUO 151-1



DUO 151-2



LINO 1



LINO 2



OPUS*

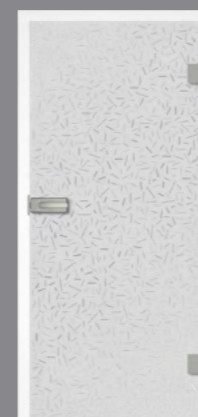

STRATO



STRIPES-DA



STRIPES-DQ

Designglas für Lichtausschnitt-Türen

Verre design pour portes vitrées

Weil ich einzigartigen Durchblick will.
Parce que je veux une vision unique.

PRÜM-Designverbund
Designglas motive als Ganzglastür
und Lichtausschnittgläser
erhältlich.

Composite design PRÜM
Motifs de verre design disponibles
pour portes en verre et portes
vitrées.

LASER-VEREDELUNG DÉCOR AU LASER

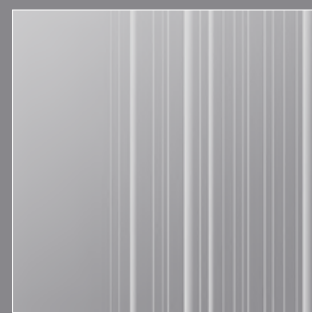

ARPA



PALLA



FIORE

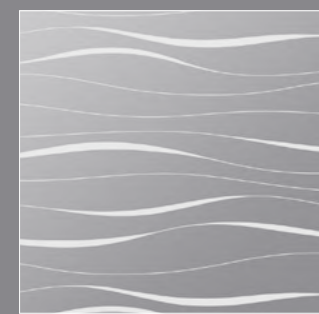

ONDA 1

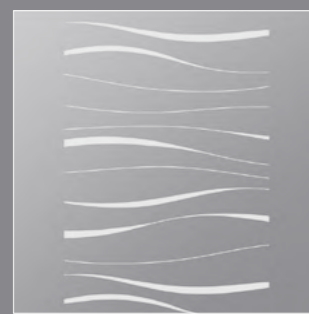

ONDA 2



MOTUS



FLORA 1



FLORA 2



CENTRO

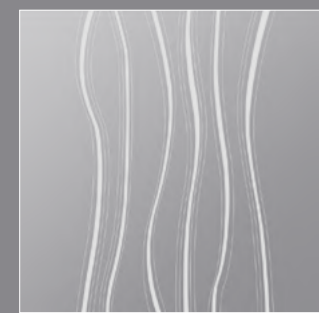

SAGI

SIEBDRUCK-VEREDELUNG DÉCOR PAR SÉRIGRAPHIE



LINEUM



LINEA 1



LINO 1



STRIPES-DA



LINUS

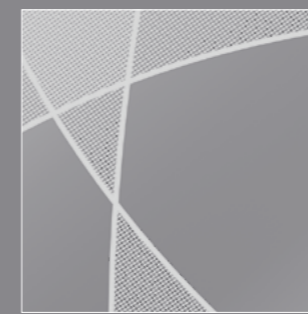

LIPSO



LINO 2



STRIPES-DQ



SEVENTY

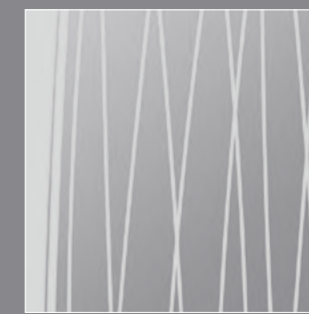

ACCORDIA

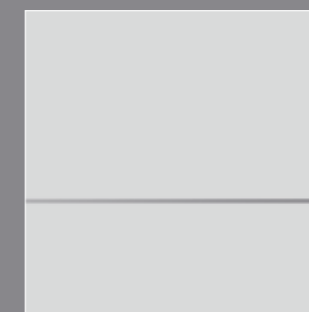

DUO 151-1

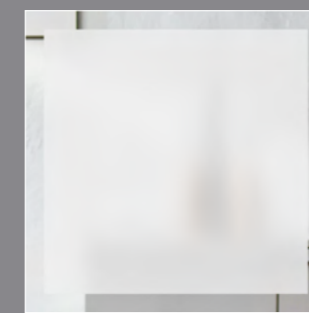

BORDO*



BAMBUS



LUCCA



DUO 151-2



FREE



MIKADO 104-1

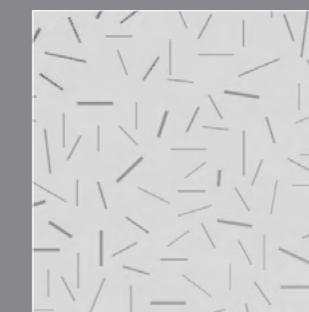

STRATO

TOP

STYLE

PREMIUM

Beschlagsvielfalt in Stil und System

Différents styles et systèmes de ferrures

TÜRGRIFFE UND ZUBEHÖR FÜR ALLE ANWENDUNGEN

Türbeschläge sind ein prägendes Stilelement der Tür und unterstreichen die architektonische Note des Raums. Unser umfassendes Sortiment bietet eine Vielzahl an Designs und für jede Anforderung die passende Lösung: vom Türgriff, über das Glastürschloss bis hin zu passenden Bändern.

POIGNÉES DE PORTE ET ACCESSOIRES POUR TOUTES LES APPLICATIONS

Les ferrures de porte sont un élément important de toute porte et soulignent la note architecturale de la pièce. Notre gamme complète propose une multitude de designs et une solution adaptée à chaque exigence : de la poignée de porte aux paumelles assorties, en passant par la serrure de porte en verre.







TOP MONO



TOP

MONO

 <p>MONO BB Schnellmontagetechnik Graphitschwarz Technique de montage rapide Noir graphite</p>	 <p>MONO BB Schnellmontagetechnik Edelstahl matt Technique de montage rapide Acier inoxydable mat</p>
 <p>smart2lock by GRIFFWERK</p> <p>MONO Schnellmontagetechnik Graphitschwarz Technique de montage rapide Noir graphite</p>	 <p>smart2lock by GRIFFWERK</p> <p>MONO Schnellmontagetechnik Edelstahl matt Technique de montage rapide Acier inoxydable mat</p>
 <p>MONO GGT Glastürbeschlag PURISTO S Graphitschwarz Ferrure de porte en verre Noir graphite</p>	 <p>MONO GGT Glastürbeschlag PURISTO S Edelstahl matt Ferrure de porte en verre Acier inoxydable mat</p>
 <p>smart2lock by GRIFFWERK</p> <p>MONO GGT Glastürbeschlag PURISTO S Graphitschwarz Ferrure de porte en verre Noir graphite</p>	 <p>smart2lock by GRIFFWERK</p> <p>MONO GGT Glastürbeschlag PURISTO S Edelstahl matt Ferrure de porte en verre Acier inoxydable mat</p>

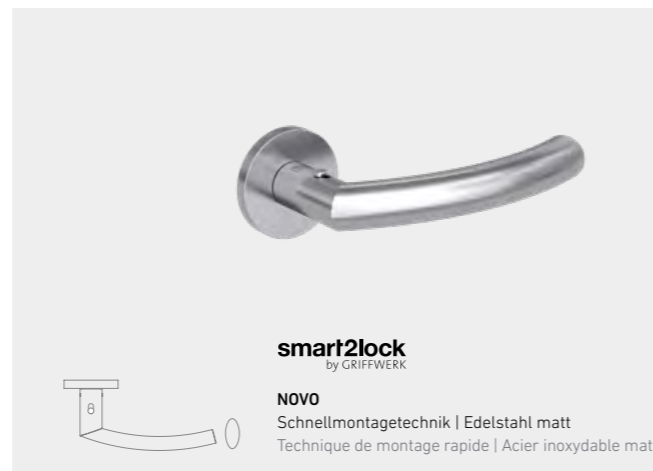
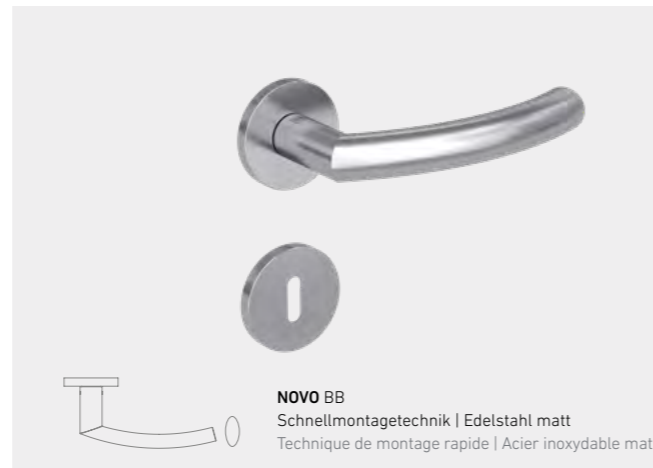
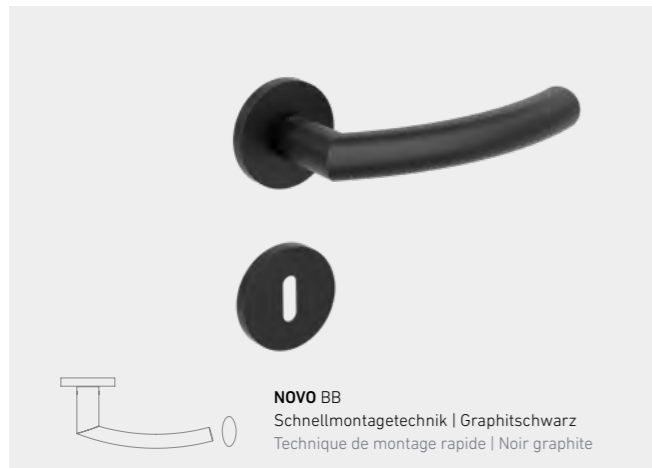

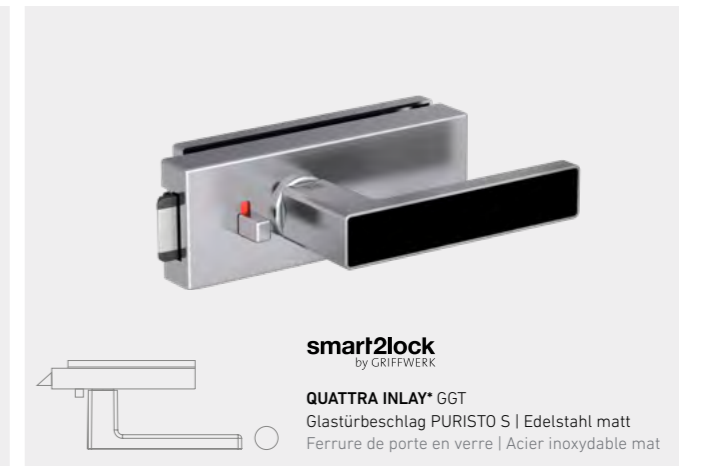
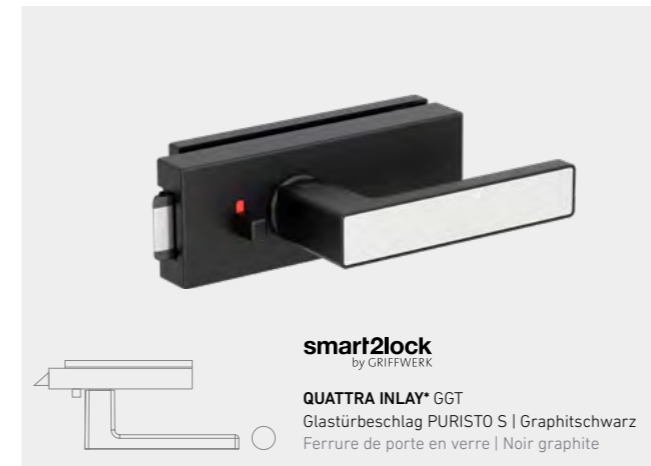
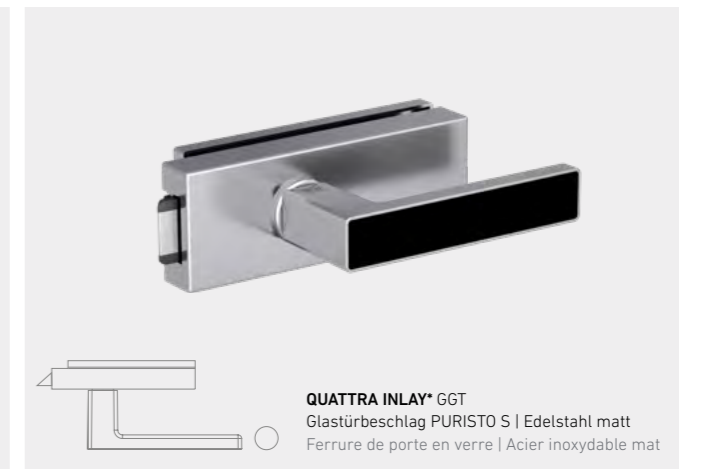
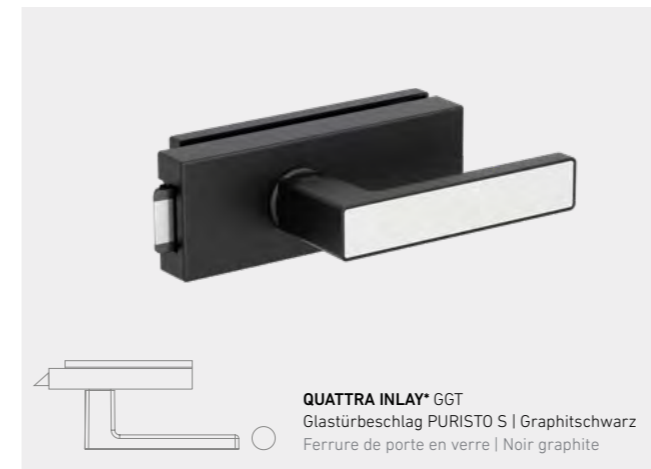
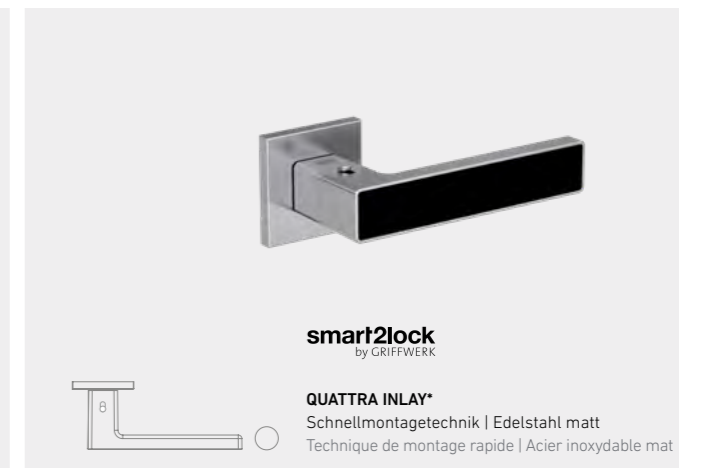
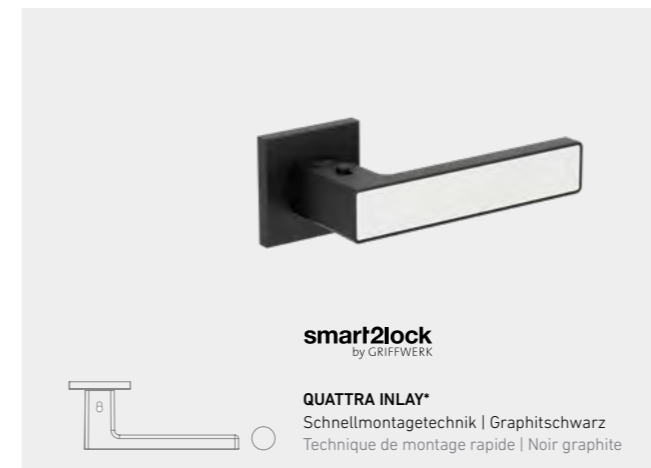
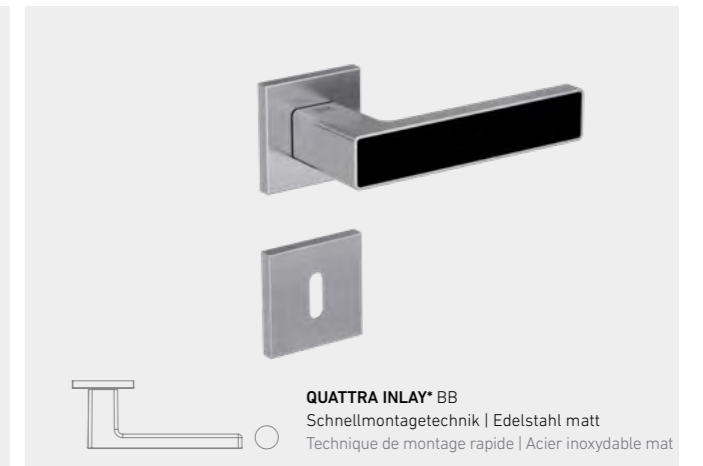
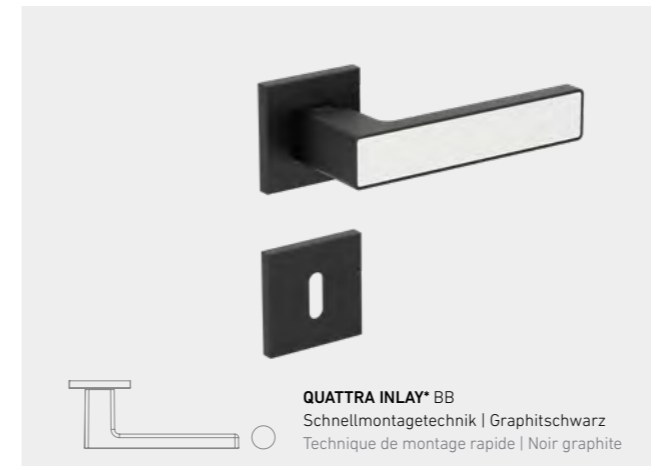
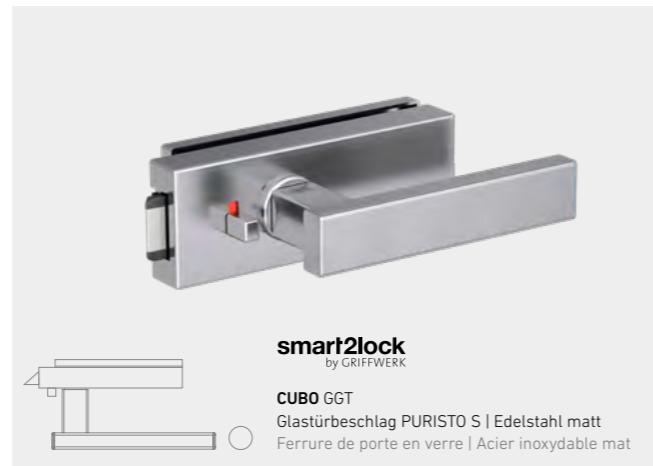
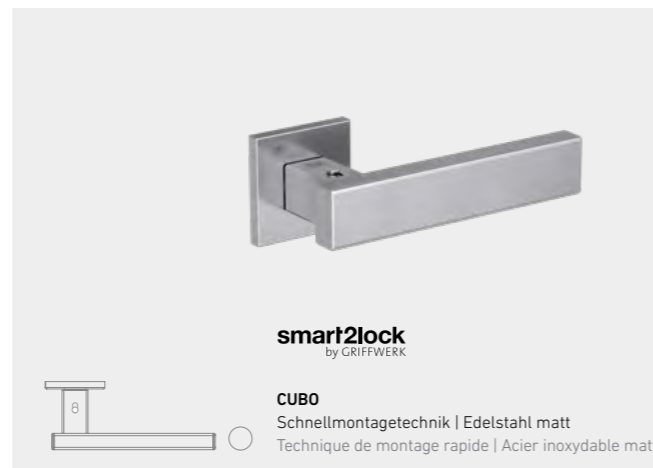
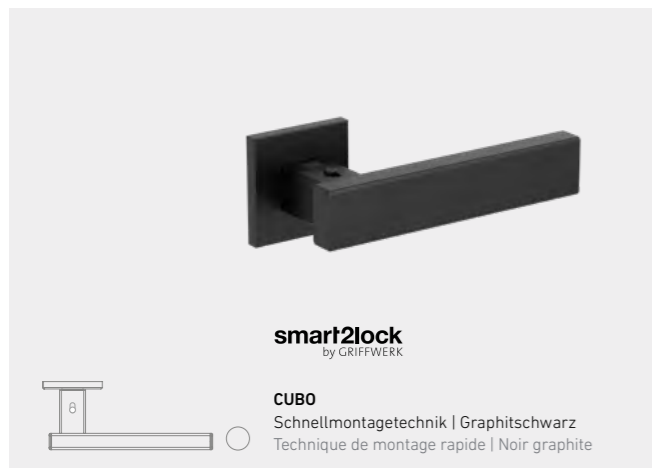
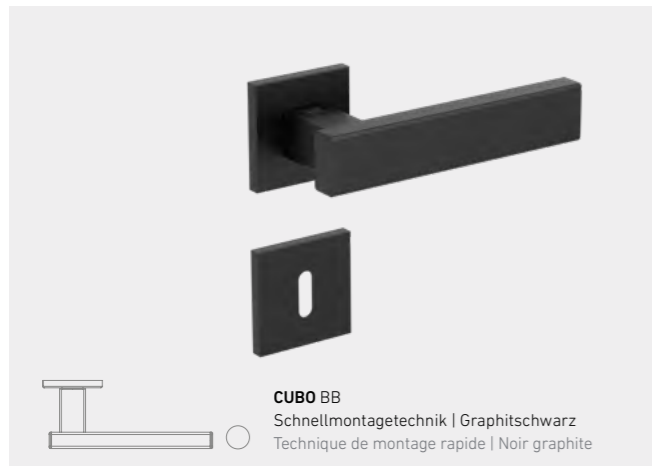

*Inlays in Weiß 9010, Weiß 9016 und Schwarz 9005 erhältlich *Incrustations disponibles en blanc 9010, blanc 9016 et noir 9005

MONO

STANDARD-ROSETTE
ROSETTE STANDARD



BB-Schloss Rosette
Serrure BB avec rosette plate

smart2lock
by GRIFFWERK

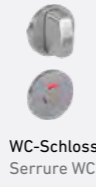

WC-Schloss
Serrure WC



PZ-Schloss
Serrure PZ



Schutzbeschlag EH, RD
Ferrure de protection EH, RD

PZW-Knopf
Poignée PZW

BÄNDER SCHLÖSSER
SERRURES PAUMELLES



2-teiliges Holztürenband
Paumelle pour porte en bois en 2 parties



3-teiliges Holztürenband
Paumelle pour porte en bois en 3 parties



BB/PZ Schloss
Schlossstulp Edelstahl Matt
Serrure BB/PC
Têtière de serrure Acier inoxydable mat



Magnetschloß lang
Schlossstulp Edelstahl Matt
Serrure magnétique longue
Têtière de serrure Acier inoxydable mat



Schließblech lang
Gâche longue

MONO

STANDARD
STANDARD



UV-Schloss
Serrure UV



PZ-Schloss
Serrure PZ



smart2lock
by GRIFFWERK

NOVO

STANDARD
STANDARD



UV-Schloss
Serrure UV



PZ-Schloss
Serrure PZ



smart2lock
by GRIFFWERK

NEO

STANDARD
STANDARD



UV-Schloss
Serrure UV



PZ-Schloss
Serrure PZ



smart2lock
by GRIFFWERK

CUBO

STANDARD
STANDARD



UV-Schloss
Serrure UV



PZ-Schloss
Serrure PZ



smart2lock
by GRIFFWERK

QUATTRA INLAY

STANDARD-ROSETTE
ROSETTE STANDARD



BB-Schloss Rosette
Serrure BB avec rosette plate

smart2lock
by GRIFFWERK



WC-Schloss
Serrure WC



PZ-Schloss
Serrure PZ



Schutzbeschlag EH, RD
Ferrure de protection EH, RD

PZW-Knopf
Poignée PZW

BÄNDER ZUBEHÖR
ACCESSOIRES PAUMELLES



Gegenkasten (2-flg.)
Contre-boîtier
(2 vantaux)



Band (3-tlg.)
Bande (trois pièces)



Schließblech kurz
Gâche courte

MONO

STANDARD-ROSETTE
ROSETTE STANDARD



BB-Schloss Rosette
Serrure BB avec rosette plate

smart2lock
by GRIFFWERK

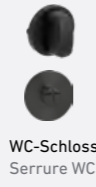

WC-Schloss
Serrure WC



PZ-Schloss
Serrure PZ



Schutzbeschlag EH, RD
Ferrure de protection EH, RD

PZW-Knopf
Poignée PZW

BÄNDER SCHLÖSSER
SERRURES PAUMELLES



2-teiliges Holztürenband
Paumelle pour porte en bois en 2 parties



3-teiliges Holztürenband
Paumelle pour porte en bois en 3 parties



BB/PC Schloss
Schlossstulp Schwarz
Serrure BB/PC
Têtière de serrure Noir graphite mat



Magnetschloß lang
Schlossstulp Schwarz
Serrure magnétique longue
Têtière de serrure Noir graphite mat



Schließblech lang
Gâche longue

MONO

STANDARD
STANDARD



UV-Schloss
Serrure UV



PZ-Schloss
Serrure PZ



smart2lock
by GRIFFWERK

NOVO

STANDARD
STANDARD



UV-Schloss
Serrure UV



PZ-Schloss
Serrure PZ



smart2lock
by GRIFFWERK

NEO

STANDARD
STANDARD



UV-Schloss
Serrure UV



PZ-Schloss
Serrure PZ



smart2lock
by GRIFFWERK

CUBO

STANDARD
STANDARD



UV-Schloss
Serrure UV



PZ-Schloss
Serrure PZ



smart2lock
by GRIFFWERK

QUATTRA INLAY

STANDARD
STANDARD



UV-Schloss
Serrure UV



PZ-Schloss
Serrure PZ



smart2lock
by GRIFFWERK

BÄNDER ZUBEHÖR
ACCESSOIRES PAUMELLES



Gegenkasten (2-flg.)
Contre-boîtier
(2 vantaux)



Band (3-tlg.)
Bande (trois pièces)



Schließblech kurz
Gâche courte

Besondere Akzente setzen Donner une touche particulière

DESIGNTÜRGRIFFE, DIE IN STIL UND HAPTİK ÜBERZEUGEN

Außergewöhnliches Design und mehr Komfort: Die Tür erfährt durch unsere Designtürgriffe eine zusätzliche Aufwertung. Zudem bieten die hochwertigen Oberflächen eine angenehme Haptik – ein Luxus, den sie täglich erleben können.

DES POIGNÉES DE PORTE DESIGN AU STYLE ET AU TOUCHER CONVAINCANTS

Un design exceptionnel et un confort accru : nos poignées de porte mettent encore plus en valeur la porte. De plus, les surfaces de haute qualité offrent un toucher agréable. Le luxe au quotidien.



AVUS PIATTA S



**Griff
werk**



LUCIA PROFESSIONAL
Schraubtechnik | Graphitschwarz und Edelstahl matt
Rund- oder Quadratrossette
Technique de vissage | Noir graphite et acier inoxydable mat, Rosace ronde ou carrée

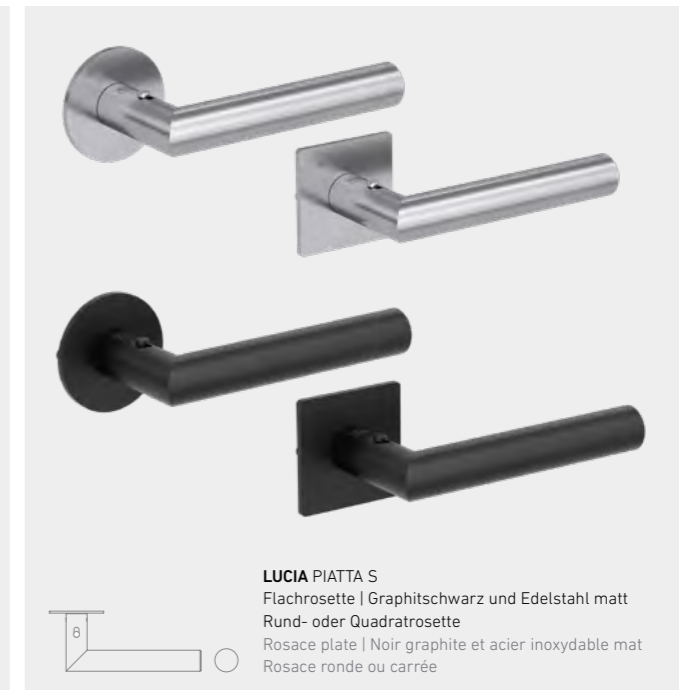

LUCIA PIATTA S
Flachrossette | Graphitschwarz und Edelstahl matt
Rund- oder Quadratrossette
Rosace plate | Noir graphite et acier inoxydable mat, Rosace ronde ou carrée



TRI 134
Schraubtechnik | Graphitschwarz und Edelstahl matt
Rund- oder Quadratrossette
Technique de vissage | Noir graphite et acier inoxydable mat, Rosace ronde ou carrée



TRI 134 PIATTA S
Flachrossette | Graphitschwarz und Edelstahl matt
Rundrossette
Rosace plate | Noir graphite et acier inoxydable mat, Rosace ronde ou carrée

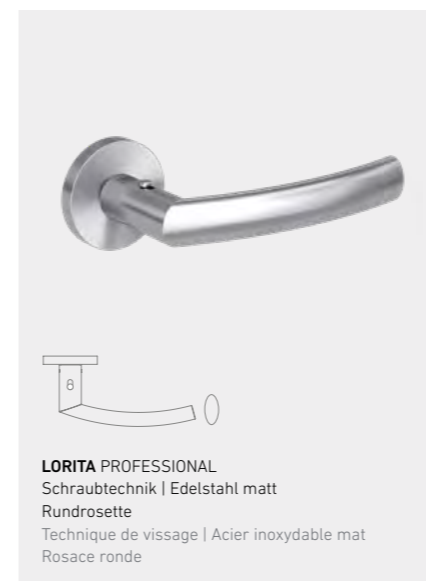

LORITA PROFESSIONAL
Schraubtechnik | Edelstahl matt
Rundrossette
Technique de vissage | Acier inoxydable mat, Rosace ronde

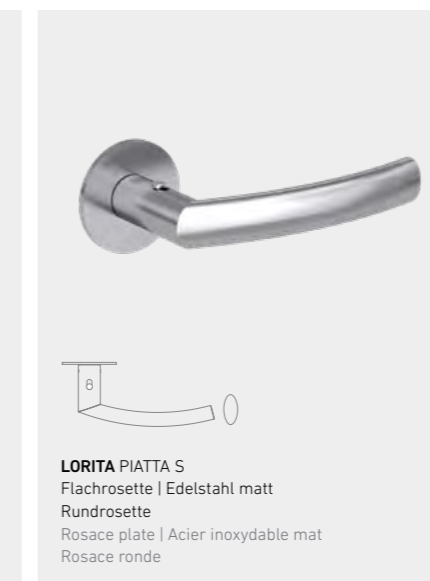

LORITA PIATTA S
Flachrossette | Edelstahl matt
Rundrossette
Rosace plate | Acier inoxydable mat, Rosace ronde

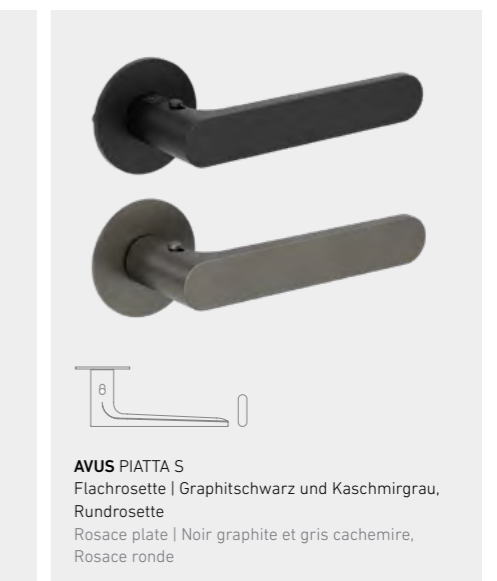

AVUS PIATTA S
Flachrossette | Graphitschwarz und Kaschmirgrau,
Rundrossette
Rosace plate | Noir graphite et gris cachemire,
Rosace ronde

Türgriffe der Extraklasse

Des poignées de porte de grande classe

ONE – DESIGNKONZEPT OHNE ROSETTEN

Maximale Reduktion, dafür steht ONE: Auf Rosetten wird bei dieser Türgriffserie völlig verzichtet. Der Griff sitzt direkt auf dem Türblatt auf und passt dennoch auf Türen mit Standardschlössern. Bei der Version mit Schließmechanik wurde diese in den Griffhals integriert. Ein Griffdesign für höchste Ansprüche.

ONE : UN CONCEPT DE DESIGN SANS ROSACE

ONE est synonyme de réduction maximale : cette série de poignées de porte renonce totalement aux rosaces. La poignée repose directement sur le vantail de la porte et s'adapte néanmoins aux portes équipées de serrures standard. Dans la version avec mécanisme de fermeture, celui-ci a été intégré dans le col de la poignée. Un design de poignée qui répond aux exigences les plus élevées.

AVUS ONE



Griff
werk



AVUS ONE

Rosettenlos | Samtgrau, Graphitschwarz,
Kaschmirgrau, Gold
Sans rosace | Gris velours, noir graphite,
gris cachemire, or

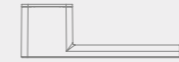

smart2lock by GRIFFWERK

AVUS ONE

Rosettenlos | Samtgrau, Graphitschwarz,
Kaschmirgrau, Gold
Sans rosace | Gris velours, noir graphite,
gris cachemire, or

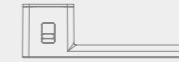

R8 ONE

Rosettenlos | Samtgrau, Graphitschwarz,
Kaschmirgrau
Sans rosace | Gris velours, noir graphite,
gris cachemire



smart2lock by GRIFFWERK

R8 ONE

Rosettenlos | Samtgrau, Graphitschwarz,
Kaschmirgrau
Sans rosace | Gris velours, noir graphite,
gris cachemire



STANGENGRIF ECKIG
 POIGNÉE-BARRE
 ANGULAIRE

Paar zur beidseitigen oder als Stück zur einseitigen Türbetätigung

Paire pour actionner la porte des deux côtés ou pièce unique pour actionner la porte d'un seul côté

L: 400 mm

L: 800 mm

L: 1200 mm

STANGENGRIF RUND
 POIGNÉE-BARRE
 RONDE

L: 400 mm

L: 800 mm

L: 1200 mm

STANGENGRIF FÜR KOMPLETTÖFFNUNG

Varianten mit 10 mm Griffleiste in Ausführungen Länge 400 mm, 800 mm und 1200 mm in Edelstahl Matt für Ganzglastüren erhältlich. Auch als Variante „einseitig Flachschieberosette“ erhältlich.



POIGNÉE-BARRE POUR OUVERTURE COMPLÈTE
 Variantes avec baguette de poignée de 10 mm en versions 400 mm, 800 mm et 1200 mm de long disponibles en acier inoxydable mat pour les portes tout verre. Également disponible en variante « rosace coulissante plate d'un côté ».

L: 400 mm/800 mm/1200 mm

KLEBEBESCHLÄGE

Beschläge für Ganzglas-Schiebetüren in Edelstahl Mattoptik

FERRURES ADHÉSIVES

Ferrures pour portes coulissantes en verre avec aspect acier inoxydable



Klebe-Griffstange
 Barre-poignée adhésive
 L: 400 mm



Klebe-Griffleisten
 Baguettes de poignée adhésives
 L: 200 mm/400 mm



Griffmuschel rund für Ganzglastüren
 Poignée encastrée ronde pour portes tout verre



Griffmuschel rund für Holztüren
 Poignée encastrée ronde pour portes en bois

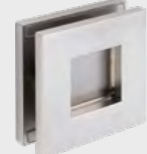

Griffmuschel eckig für Holz- und Ganzglastüren
 Poignée encastrée carrée pour portes tout verre et en bois



Klebe-Griffmuschel rund für Ganzglastüren
 Poignée coquille adhésive ronde pour portes en verre



Klebe-Griffmuschel eckig für Ganzglastüren
 Poignée coquille adhésive carrée pour portes en verre

STANGENGRIF ECKIG
 POIGNÉE-BARRE
 ANGULAIRE

Paar zur beidseitigen oder als Stück zur einseitigen Türbetätigung

Paire pour actionner la porte des deux côtés ou pièce unique pour actionner la porte d'un seul côté

L: 400 mm

L: 800 mm

L: 1200 mm

STANGENGRIF RUND
 POIGNÉE-BARRE
 RONDE

L: 400 mm

L: 800 mm

L: 1200 mm

STANGENGRIF FÜR KOMPLETTÖFFNUNG

Varianten mit 10 mm Griffleiste in Ausführungen Länge 400 mm, 800 mm und 1200 mm in Edelstahl Matt für Ganzglastüren erhältlich. Auch als Variante „einseitig Flachschieberosette“ erhältlich.



POIGNÉE-BARRE POUR OUVERTURE COMPLÈTE
 Variantes avec baguette de poignée de 10 mm en versions 400 mm, 800 mm et 1200 mm de long disponibles en acier inoxydable mat pour les portes tout verre. Également disponible en variante « rosace coulissante plate d'un côté ».

L: 400 mm/800 mm/1200 mm

KLEBEBESCHLÄGE

Beschläge für Ganzglas-Schiebetüren in Edelstahl Mattoptik

FERRURES ADHÉSIVES

Ferrures pour portes coulissantes en verre avec aspect acier inoxydable



Klebe-Griffstange
 Barre-poignée adhésive
 L: 400 mm



Klebe-Griffleisten
 Baguettes de poignée adhésives
 L: 200 mm/400 mm

*ähnlich RAL9005 *similaire à RAL9005



Griffmuschel rund für Holztüren
 Poignée encastrée ronde pour portes en bois



Klebe-Griffmuschel rund für Ganzglastüren
 Poignée coquille adhésive ronde pour portes en verre



Klebe-Griffmuschel eckig für Ganzglastüren
 Poignée coquille adhésive carrée pour portes en verre



Breite Zargenbekleidungen machen den Unterschied Les chambranles larges font la différence

Verbessern auch Sie die Optik Ihrer Türen durch breitere Zargen-Bekleidungen!
Améliorer également l'optique de vos portes à travers des chambranles plus larges!

80 mm Bekleidungsbreite – 22 mm Bekleidungsstärke
Die perfekte Renovierungszarge!
Ideal für ungenaue Maueröffnungen sowie passgenaue Fußleistenanschlüsse. Und auch optisch ein echtes Highlight!

Largeur du chambranle 80 mm, épaisseur du chambranle 22 mm
Le châssis parfait pour les travaux de rénovation!
Idéal pour les ouvertures murales inégales et les raccords de plinthes ajustés. Un véritable atout sur le plan esthétique!

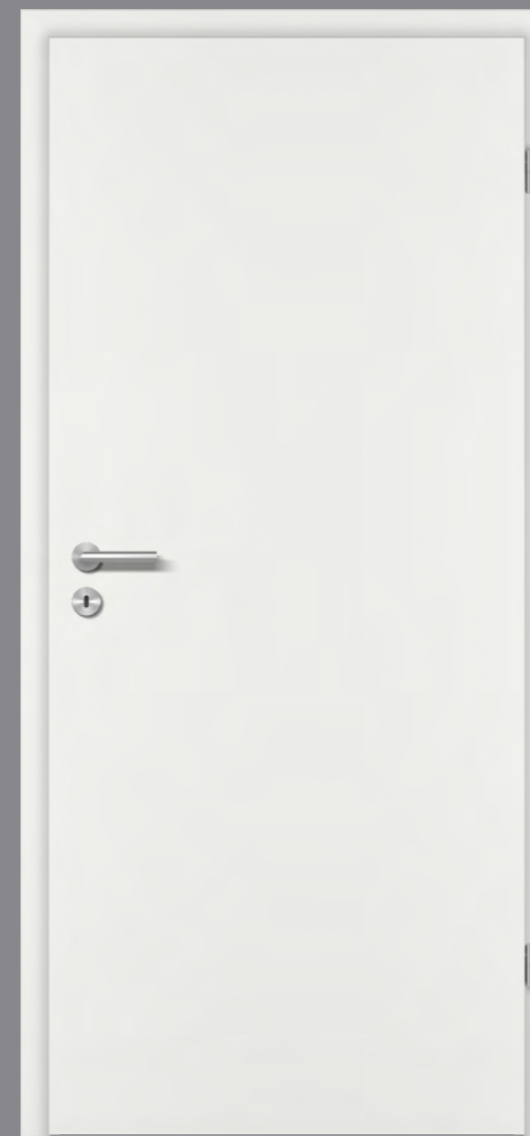

MÖGLICHE AUSFÜHRUNGEN

- Ausführung STUMPF und GEFÄLZT möglich
- Runde Kantenform, Weißlack (auch EC 80/22 mm)
- Ab Wandstärke 80 mm lieferbar (stumpf ab 100 mm)
- Verstärkt durch doppelte Eckverbinder
- Größere Umkantung für bessere Mauerstärkentoleranz
- Kombinierbar mit Schiebetürbeschlag KLASSIK und SLIM
- FEUERSCHUTZ objektbezogen ab 20 Elementen

EVENTUELLE VERSIONS

- Finitions À CHANT DROIT et À RECOUVREMENT possibles
- Chants arrondiss sur stratifié Laque Blanche (plus EC 80/22 mm)
- Disponible pour murs d'épaisseur >80 mm (chant plat >100 mm)
- Renforcé par des doubles raccords d'angles
- Ressort plus long pour une meilleure tolérance d'épaisseur de mur
- Combinable avec ferrure de porte coulissante KLASSIK et SLIM
- PROTECTION ANTI-INCENDIE selon l'objet à partir de 20 éléments

ZARGE: 60 MM BEKLEIDUNG
CHÂSSIS: CHAMBRANLE DE 60 MM

ZARGE: 80 MM BEKLEIDUNG
CHÂSSIS: CHAMBRANLE DE 80 MM

Bekleidungsbreite (80 mm)
Largeur de revêtement (80 mm)



WEISSLACK 9010*
LAQUE BLANCHE 9010*

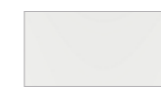

WEISSLACK 9016*
LAQUE BLANCHE 9016*

*ähnlich 9010/9016
*semblable 9010/9016

Die neue Hohlkehlenzarge von PRÜM

Le nouveau châssis à cannelure de PRÜM

Unsere neue Hohlkehlenzarge begeistert durch eine filigrane Hohlkehle in moderner Oberfläche Weißlack 9016. Mit einer Bekleidungsbreite von 65 mm und einer Bekleidungsstärke von 22 mm läßt sie sich auch ideal als Renovierungszarge für den passgenauen Anschluss Ihrer Fußleisten einsetzen.

Notre nouveau châssis à cannelure attire les regards avec sa cannelure filigrane et sa surface moderne laquée blanc 9016. Avec un chambranle large de 65 mm de large et épais de 22 mm, il est également idéal lors de travaux de rénovation pour les raccords de plinthes ajustés.



WIE ES IHNEN GEFÄLLT | VOUS CHOISISSEZ

Kombinieren Sie verschiedene Türtypen in Weißlack 9016 mit unserer neuen Hohlkehlenzarge. Freuen Sie sich auf tolle Akzente in Ihrem Zuhause! Combinez différents types de portes en laque blanche 9016 avec notre nouveau châssis à cannelure et donnez la note idéale à chaque pièce de votre intérieur !



ELEGANCE Classic CK1



STANDARD Standard TB



ELEGANCE Modena M3



Filigrane Hohlkehle in moderner Oberfläche Weißlack 9016
Cannelure filigrane avec surface moderne en laque blanche 9016



Passgenauer Fußleistenanschluss durch 22 mm Bekleidungsstärke
Raccord de plinthes ajusté avec un chambranle de 22 mm d'épaisseur

Weißlack 9016 mit kleiner Rundkante an Türblatt und Zarge

Laque Blanche 9016 avec petits chants arrondis sur le battant et le cadre

PRÜM Türen und Zargen in Weißlack Exklusiv 9016 sind mit einer neuen, kleinen Rundkante (KR) verfügbar.
Les portes et huisseries PRÜM en blanc laqué exclusif 9016 sont peutvent désormais également être dotées d'un petit chant arrondi (KR).

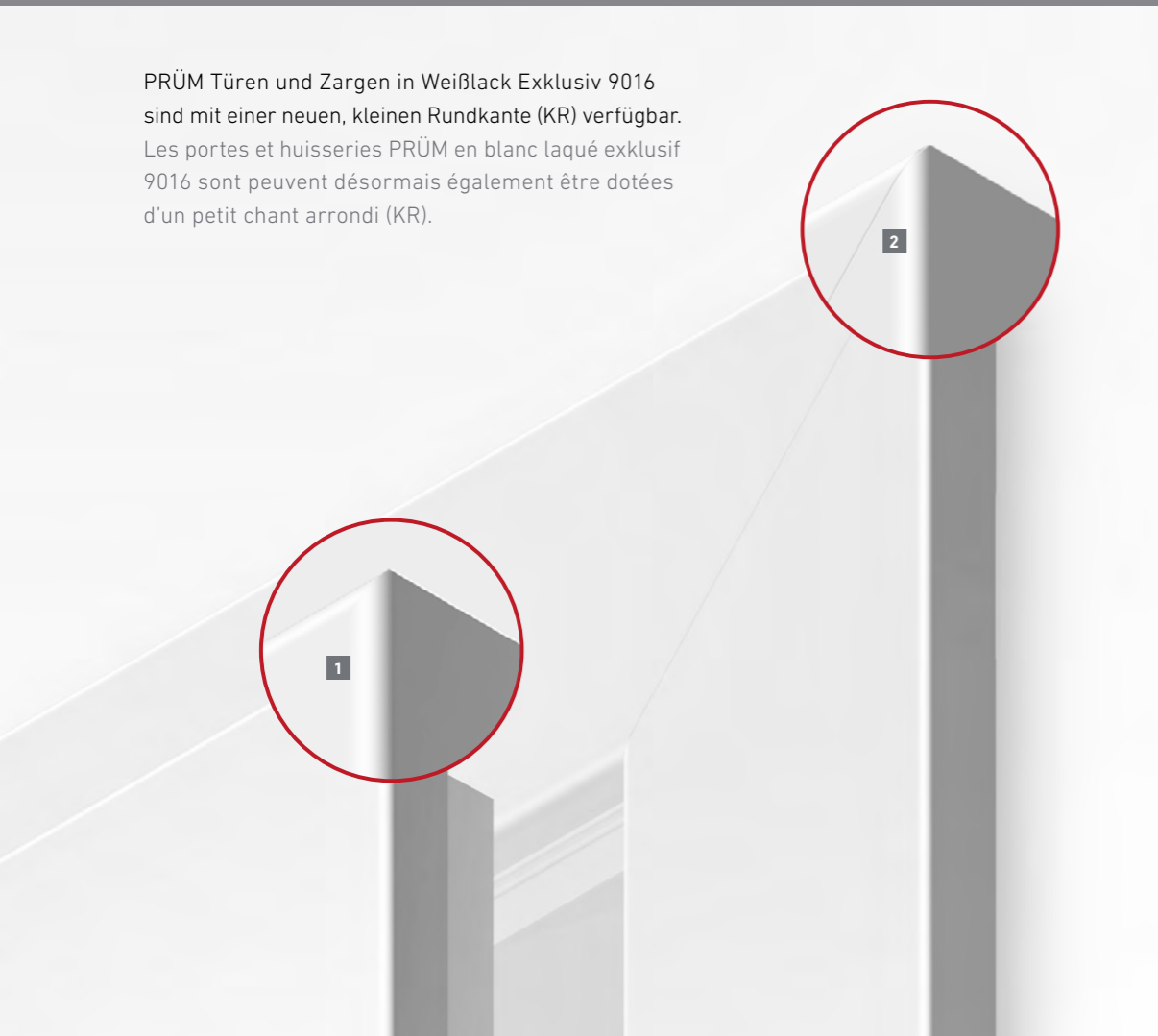

- 1** TÜRLATT TB-RPKR
Kleine Rundkante
- 2** ZARGE FU-RFKR
Bekleidung rund
(60/16 mm u. 80/22 mm)
Futterplatte rund
- 1** BATTANT TB-RPKR
Petits chants arrondi
- 2** CHÂSSIS FU-RFKR
Chambranle arrondi
(60/16 mm u. 80/22 mm)
Ébraselement arrondi

Türkanten und Zargenausführungen im Überblick

Vue d'ensemble portes profils et version des huisseries



- TÜRLATT TB-EC**
Eckige Kante
- ZARGE FU-EC**
Bekleidung eckig
(55/16 mm und 80/22 mm)
Futterplatte eckig
- BATTANT TB-EC**
Chant carrée
- CHÂSSIS FU-EC**
Chambranle carrée
(55/16 mm et 80/22 mm)
Ébraselement carrée
- TÜRLATT TB-STU**
Stumpfe Kante
- ZARGE FU-EC / STU**
Bekleidung eckig
(55/16 mm und 80/22 mm)
Futterplatte eckig
- BATTANT TB-STU**
Chant droit
- CHÂSSIS FU-EC/STU**
Chambranle carrée
(55/16 mm et 80/22mm)
Ébraselement carrée
- TÜRLATT TB-RU/RP**
Rundkante
- ZARGE FU-RF**
Bekleidung rund
(60/16 mm und 80/22 mm)
Futterplatte rund
- BATTANT TB-RU/RP**
Chant Arrondi
- CHÂSSIS FU-RF**
Chambranle arrondi
(60/16 mm et 80/22 mm)
Ébraselement arrondi
- TÜRLATT TB-STU**
Stumpfe Kante
- ZARGE FU-RF / STU**
Bekleidung rund
(60/16 mm und 80/22 mm)
Futterplatte rund
- BATTANT TB-STU**
Chant droit
- CHÂSSIS FU-RF/STU**
Chambranle arrondi
(60/16 mm et 80/22 mm)
Ébraselement arrondi



- TÜRLATT TB-KA**
Karnieskante
- ZARGE FU-PR**
Bekleidung profiliert
(65/16 mm)
Futterplatte rund
- BATTANT TB-KA**
Chant Karnies
- Châssis FU-PR**
Chambranle profilée
(65/16 mm)
Ébraselement arrondi
- TÜRLATT TB-RU/RP**
Rundkante
- ZARGE FU-SLF**
Bekleidung softline
(70/16 mm)
Futterplatte rund
- BATTANT TB-RU/RP**
Chant Arrondi
- CHÂSSIS FU-SLF**
Chambranle softline
(70/16 mm)
Ébraselement arrondi
- TÜRLATT TB-RPKR**
Kleine Rundkante
- ZARGE FU-PRIMO**
Bekleidung rund
(100/25 mm)
- BATTANT TB-RPKR**
Petit Chant Arrondi
- CHÂSSIS FU-PRIMO**
Chambranle arrondi
(100/25 mm)

QUERSCHNITT | TRÁVERSE

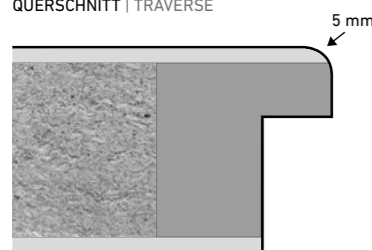

STANDARDKANTE (RP) WEISSLACK 9010
CHANT STANDARD (RP) LAQUE BLANCHE 9010



KLEINE RUNDKANTE (KR) WEISSLACK 9016
PETIT CHANT ARRONDI (KR) LAQUE BLANCHE 9016

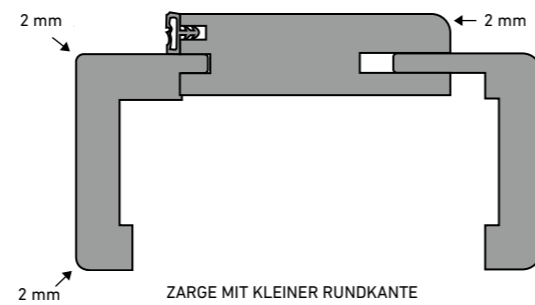

ZARGE MIT KLEINER RUNDKANTE
CADRE AVEC PETIT CHANT ARRONDI

Ausführungen gefälzt und stumpf

À recouvrement et à chant droit

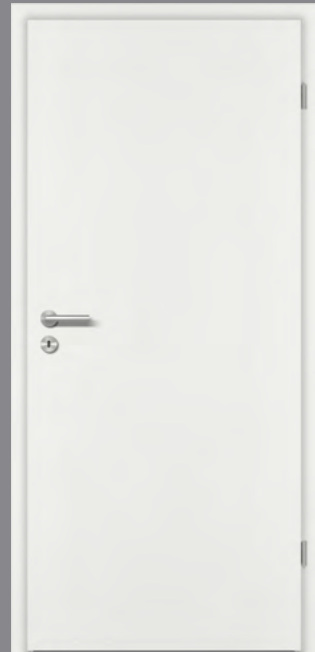

Gefälzte Türansicht
Vue d'une porte à recouvrement

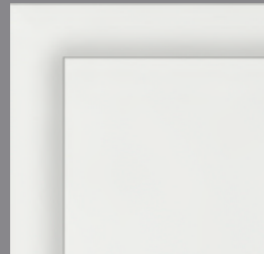

Detailansicht
Voir les détails



2-tlg. Band (gefälzte Türen)
Paumelles à 2 pièces (porte à recouvrement)

3-tlg. Band (gefälzte Türen)
Paumelles à 3 pièces (porte à recouvrement)

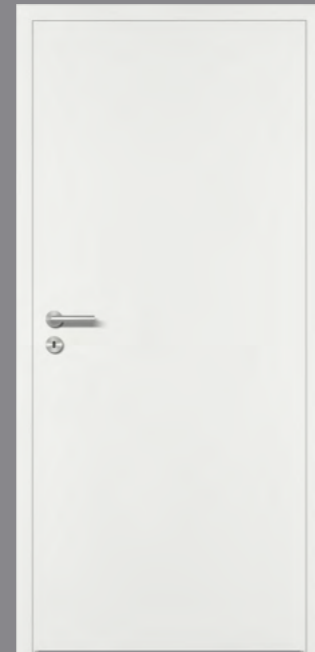

Stumpfe Türansicht
Vue d'une porte à chant plat



Detailansicht
Voir les détails



Verdeckte Bänder bei stumpfen Türen
Paumelles invisible pour porte à chant plat

Blockrahmen und Blendrahmen

Cadres et châssis dormants

Aufbau Blockrahmen
Montage bloc huisserie en applique entre le mur

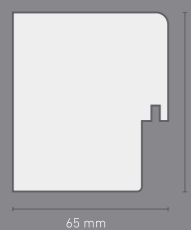

Randholz
Bordure de bois

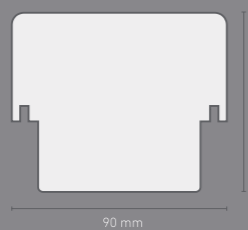

Kämpfer / Pfosten
Travers / Montant

Aufbau Blendrahmen
Montage bloc huisserie en applique devant le mur

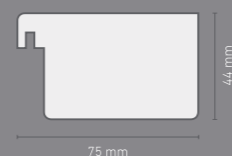

Randholz
Bordure de bois

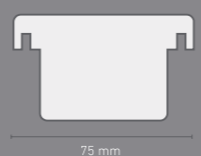

Kämpfer / Pfosten
Travers / Montant

Broschürenempfehlung

Brochures conseillées

Weitere Informationen finden Sie in den folgenden Broschüren:
Pour plus d'informations, consultez les brochures ci-dessous :



CPL-Broschüre
Brochure CPL



TKB PREMIUMKANTE
TKB CHANT PREMIUM



Hier geht's zu unseren Online-Broschüren!
Nos brochures en ligne sont accessibles ici !

Weißlack mit Funktion

Laque blanche avec fonction

Unsere Funktionstüren schützen Sie und Ihre privaten oder geschäftlichen Räume und Güter vor den unterschiedlichsten negativen Einflüssen wie Schall, Einbruch, Feuer und Rauch.

Nos portes fonctionnelles vous protègent, vous, vos locaux et vos biens privés ou professionnels, contre les influences négatives les plus diverses, telles que les nuisances sonores, les effractions, les incendies et la fumée.

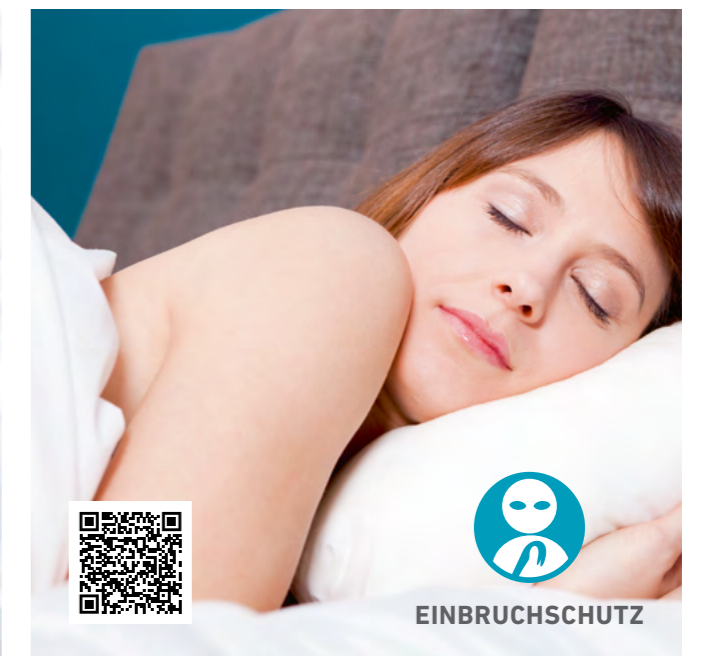

Einfach erstklassig L'excellence tout simplement

Erleben Sie FUNKTIONS-Türen von PRÜM als Wohnungseingangstür im perfekten Designverbund mit verglasten Lichtauschnitt-Türen und Ganzglastüren.

Choisissez votre porte d'entrée parmi la gamme de portes fonctionnelles PRÜM qui regroupe des portes avec oculus et des portes tout en verre élégantes.

PRODUKTE, DIE BEWEGEN:

Auf unserer YouTube-Seite können Sie sich informative Kurztrailer zu den Funktions- und Elementebereichen unserer Türen anschauen.

DES PRODUITS QUI S'ANIMENT :

sur notre page YouTube, vous pouvez visionner des films informatifs courts sur les fonctionnalités et caractéristiques de nos portes.

QR-Code scannen und Produktvideo anschauen
Scannez le code QR et regardez la vidéo du produit

KLICK



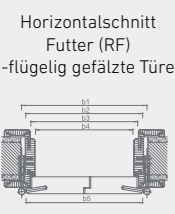
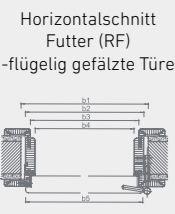
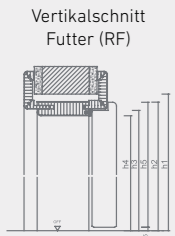
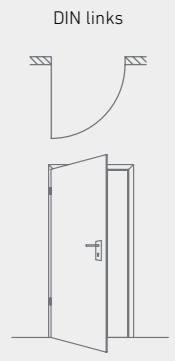
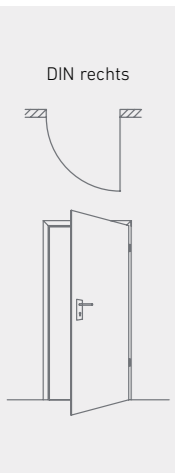

TÜRBLATTGRÖSSEN (VORZUGSGRÖSSEN NACH DIN 18101)											
EINFLÜGELIGE TÜREN						ZWEIFLÜGELIGE TÜREN					
Wandöffnungsmaß		Türblatt-Außenmaße				Wandöffnungsmaß		Türblatt-Außenmaße			
		Gefälztes Türblatt		Ungefälztes Türblatt				Gefälztes Türblatt		Ungefälztes Türblatt	
Breite	Höhe	Breite	Höhe	Breite	Höhe	Breite	Höhe	Breite	Höhe	Breite	Höhe
635	2005	610	1985	584	1972	1260	2005	1235	1985	1209	1972
760	2005	735	1985	709	1972	1510	2005	1485	1985	1459	1972
885	2005	860	1985	834	1972	1760	2005	1735	1985	1709	1972
1010	2005	985	1985	959	1972	2010	2005	1985	1985	1959	1972
1135	2005	1110	1985	1084	1972	2260	2005	2235	1985	2209	1972
1260	2005	1235	1985	1209	1972	2510	2005	2485	1985	2459	1972
635	2130	610	2110	584	2097	1260	2130	1235	2110	1209	2097
760	2130	735	2110	709	2097	1510	2130	1485	2110	1459	2097
885	2130	860	2110	834	2097	1760	2130	1735	2110	1709	2097
1010	2130	985	2110	959	2097	2010	2130	1985	2110	1959	2097
1135	2130	1110	2110	1084	2097	2260	2130	2235	2110	2209	2097
1260	2130	1235	2110	1209	2097	2510	2130	2485	2110	2459	2097

WANDÖFFNUNGEN													
1. Normalhöhe nach DIN 18100 (Nennmaß)	2005						2130						
Maueröffnungshöhe min.-max. in [mm]	2000-2020 (2015*)						2125-2145 (2140*)						
Türblattaußenmaße in [mm]	1985						2110						
2. Normalbreite (1-flg.) nach DIN 18100 (Nennmaß)	635	760	885	1010	1135	1260							
Maueröffnungsbreite min.-max. in [mm]	625-665 (645*)	750-790 (770*)	875-915 (895*)	1000-1040 (1020*)	1125-1165 (1145*)	1250-1290 (1270*)							
Türblattaußenmaße in [mm]	610	735	860	985	1110	1235							
3. Normalbreite (2-flg.) nach DIN 18100 (Nennmaß)	1260		1510		1760		2010						
Maueröffnungsbreite min.-max. in [mm]	1250-1290 (1270*)		1500-1540 (1520*)		1750-1790 (1770*)		2000-2040 (2020*)						
Türblattaußenmaße in [mm]	1235		1485		1735		1985						
* Empfehlung PRÜM													
4. Verstellbarkeit in [mm]	75-95	95-115	115-135	135-155	155-175	175-195	195-215	215-235	235-255	260-280	280-300	300-320	320-340
Futterbreite/Wanddicke inkl. Putz von - bis [mm]	80	100	125	145	165	185	205	225	245	270	290	310	330

PRÜM-Türfutter können auch in der Höhe bauseits gekürzt werden. Dies richtet sich jedoch nach der möglichen Kürzung des verwendeten Türblatts. Vorgenannte Maße gelten auch für die Durchgangsfutter, jedoch kann das Durchgangsfutter in der Höhe beliebig verkürzt werden.

SCHWEIZER MASSE: TÜRFUTTER FÜR 1- UND 2-FLÜGELIGE GEFÄLTZTE TÜRLÄTTER																	
Maßgruppe	EINFLÜGELIGE TÜREN								ZWEIFLÜGELIGE TÜREN								
	Breite/Höhe								Breite/Höhe								
Maueröffnung	b1	685	735	785	835	885	935	985	1035	1250	1350	1450	1550	1650	1750	1850	1950
Futteraußenmaß ohne Bandtasche	h1	2045	2045	2045	2045	2045	2045	2045	2045	2045	2045	2045	2045	2045	2045	2045	2045
Futterfalzmaß	b2	655	705	755	805	855	905	955	1005	1220	1320	1420	1520	1620	1720	1820	1920
Lichtes Durchgangsgangmaß	h2	2023	2023	2023	2023	2023	2023	2023	2023	2023	2023	2023	2023	2023	2023	2023	2023
Türblattaußenmaß	b3	631	681	731	781	831	881	931	981	1196	1296	1396	1496	1596	1696	1796	1896
Maueröffnungsbreite	h3	2011	2011	2011	2011	2011	2011	2011	2011	2011	2011	2011	2011	2011	2011	2011	2011
Maueröffnungshöhe	b4	609	659	709	759	809	859	909	959	1174	1274	1374	1474	1574	1674	1774	1874
	h4	2000	2000	2000	2000	2000	2000	2000	2000	2000	2000	2000	2000	2000	2000	2000	2000
	b5	650	700	750	800	850	900	950	1000	1215	1315	1415	1515	1615	1715	1815	1915
	h5	2015	2015	2015	2015	2015	2015	2015	2015	2015	2015	2015	2015	2015	2015	2015	2015
	min.	665	715	765	815	865	915	965	1015	1230	1330	1430	1530	1630	1730	1830	1930
	max.	705	755	805	855	905	955	1005	1055	1250	1350	1450	1550	1650	1750	1850	1950
	min.	2030								2030							
	max.	2050								2050							

Bandtasche trägt ca. 14 mm auf.

BELGISCHE MASSE: TÜRFUTTER FÜR 1- UND 2-FLÜGELIGE GEFÄLTZTE TÜRLÄTTER										
Maßgruppe	Breite/Höhe									
	Maueröffnungsmaß (* = Empfehlung PRÜM)	Breite 1-flg.	665-715 [685*]	715-765 [735*]	765-815 [785*]	815-865 [835*]	865-915 [885*]	915-965 [935*]	965-1015 [985*]	1015-1065 [1035*]
	Breite 2-flg.	1330-1380 [1350*]	1430-1480 [1450*]	1530-1580 [1550*]	1630-1680 [1650*]	1730-1780 [1750*]	1830-1880 [1850*]	1930-1980 [1950*]	2030-2080 [2050*]	
	Höhe	2015-2035 [2030*] / 2045-2065 [2060*] / 2125-2145 [2140*]								
Türblattmaß	Breite 1-flg.	650	700	750	800	850	900	950	1000	
	Breite 2-flg.	1315	1415	1515	1615	1715	1815	1915	2015	
	Höhe	2000 / 2030 / 2110								
Futterplattenaußenmaß	Breite ohne Beschläge 1-flg.	655	705	755	805	855	905	955	1005	
	Breite inkl. Beschläge 1-flg.	670	720	770	820	870	920	970	1020	
	Breite ohne Beschläge 2-flg.	1320	1420	1520	1620	1720	1820	1920	2020	
	Breite inkl. Beschläge 2-flg.	1345	1445	1545	1645	1745	1845	1945	2045	
	Höhe	2008 / 2038 / 2118								
Futterfalzmaß	Breite 1-flg.	631	681	731	781	831	881	931	981	
	Breite 2-flg.	1296	1396	1496	1596	1696	1796	1896	1996	
	Höhe	1996 / 2026 / 2106								

Info: Bei den unteren Toleranzen für die Maueröffnungsbreite sind Stemmarbeiten für die Beschläge erforderlich.

TAILLES DU VANTAIL DE PORTES (TAILLES PRÉFÉRENTIELLES SELON DIN 18101)											
PORTES À UN VANTAIL						PORTES À DEUX VANTAUX					
Dimension de l'ouverture du mur		Dimensions extérieures du vantail de porte				Dimension de l'ouverture du mur		Dimensions extérieures du vantail de porte			
		Vantail de porte à feuillure		Vantail de porte sans feuillure				Vantail de porte à feuillure		Vantail de porte sans feuillure	
Largeur	Hauteur	Largeur	Hauteur	Largeur	Hauteur	Largeur	Hauteur	Largeur	Hauteur	Largeur	Hauteur
635	2005	610	1985	584	1972	1260	2005	1235	1985	1209	1972
760	2005	735	1985	709	1972	1510	2005	1485	1985	1459	1972
885	2005	860	1985	834	1972	1760	2005	1735	1985	1709	1972
1010	2005	985	1985	959	1972	2010	2005	1985	1985	1959	1972
1135	2005	1110	1985	1084	1972	2260	2005	2235	1985	2209	1972
1260	2005	1235	1985	1209	1972	2510	2005	2485	1985	2459	1972
635	2130	610	2110	584	2097	1260	2130	1235	2110	1209	2097
760	2130	735	2110	709	2097	1510	2130	1485	2110	1459	2097
885	2130	860	2110	834	2097	1760	2130	1735	2110	1709	2097
1010	2130	985	2110	959	2097	2010	2130	1985	2110	1959	2097
1135	2130	1110	2110	1084	2097	2260	2130	2235	2110	2209	2097
1260	2130	1235	2110	1209	2097	2510	2130	2485	2110	2459	2097

L'OUVERTURES DU MUR													
1. Hauteur normale DIN 18100 (Cote nominale)	2005						2130						
Hauteur de l'ouverture du mur min-max en [mm]	2000-2020 (2015*)						2125-2145 (2140*)						
Dimensions extérieures du vantail de portes en [mm]	1985						2110						
2. Largeur normale (à un vantail) DIN 18100 (Cote nominale)	635	760	885	1010	1135	1260							
Largeur de l'ouverture du mur min-max [mm]	625-665 (645*)	750-790 (770*)	875-915 (895*)	1000-1040 (1020*)	1125-1165 (1145*)	1250-1290 (1270*)							
Dimensions extérieures du vantail de portes en [mm]	610	735	860	985	1110	1235							
3. Largeur normale (à deux vantaux) DIN 18100 (Cote nominale)	1260		1510		1760		2010						
Largeur de l'ouverture du mur min-max [mm]	1250-1290 (1270*)		1500-1540 (1520*)		1750-1790 (1770*)		2000-2040 (2020*)						
Dimensions extérieures du vantail de portes en [mm]	1235		1485		1735		1985						
* Recommandé par PRÜM													
4. Possibilité de réglage en [mm]	75-95	95-115	115-135	135-155	155-175	175-195	195-215	215-235	235-255	260-280	280-300	300-320	320-340
Largeur du revêtement/épaisseur du mur, y compris enduit de - à [mm]	80	100	125	145	165	185	205	225	245	270	290	310	330

Les revêtements de portes PRÜM peuvent être également raccourcis en hauteur de la part du maître de l'ouvrage. Cela dépend de la réduction possible du vantail de porte utilisé. Les dimensions susmentionnées s'appliquent aux revêtements de passage. On peut cependant raccourcir le revêtement de passage en hauteur à volonté.

REVÊTEMENT DE PORTE POUR PORTES À UN VANTAIL SUISSES À FEUILLURE, VANTAUX DE PORTE TYP FU-CH																	
Groupe de dimensions	PORTES À UN VANTAIL								PORTES À DEUX VANTAUX								
	Largeur/Hauteur								Largeur/Hauteur								
Ouverture du mur	b1	685	735	785	835	885	935	985	1035	1250	1350	1450	1550	1650	1750	1850	1950
Dimension extérieure du revêtement, sans poche de bande	h1	2045	2045	2045	2045	2045	2045	2045	2045	2045	2045	2045	2045	2045	2045	2045	2045
Dimension de pliage du revêtement	b2	655	705	755	805	855	905	955	1005	1220	1320	1420	1520	1620	1720	1820	1920
Dimension de passage libre	h2	2023	2023	2023	2023	2023	2023	2023	2023	2023	2023	2023	2023	2023	2023	2023	2023
Dimension extérieur de la porte	b3	631	681	731	781	831	881	931	981	1196	1296	1396	1496	1596	1696	1796	1896
Ouverture maçonnerie en largeur	h3	2011	2011	2011	2011	2011	2011	2011	2011	2011	2011	2011	2011	2011	2011	2011	2011
Ouverture maçonnerie en hauteur	b4	609	659	709	759	809	859	909	959	1174	1274	1374	1474	1574	1674	1774	1874
	h4	2000	2000	2000	2000	2000	2000	2000	2000	2000	2000	2000	2000	2000	2000	2000	2000
	b5	650	700	750	800	850	900	950	1000	1215	1315	1415	1515	1615	1715	1815	1915
	h5	2015	2015	2015	2015	2015	2015	2015	2015	2015	2015	2015	2015	2015	2015	2015	2015
	min.	665	715	765	815	865	915	965	1015	1230	1330	1430	1530	1630	1730	1830	1930
	max.	705	755	805													

STANDARD
STANDARD

TYP-ST
TYP-ST

TYP-S
TYP-S

PRIMO
PRIMO

MODENA
MODENA

CLASSIC
CLASSIC

PROFILA
PROFILA

INTARSIA
INTARSIA

ROYAL 200
ROYAL 200

ROYAL 400
ROYAL 400



OBERFLÄCHEN
SURFACES



WEISSLACK 9016
WEISSLACK 9010

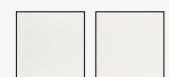

WEISSLACK EXKL. 9016
WEISSLACK EXKL. 9010



WEISSLACK
EXKLUSIV 9010



WEISSLACK
EXKLUSIV 9010



WEISSLACK
EXKLUSIV 9010

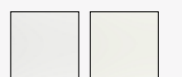

WEISSLACK EXKLUSIV 9016
WEISSLACK EXKLUSIV 9010

ECKIG

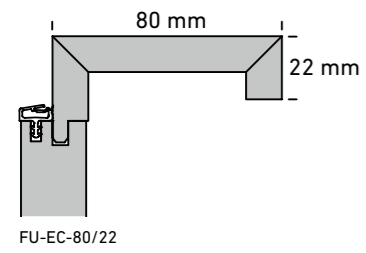
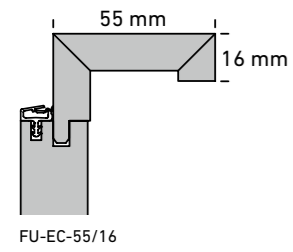

RUND

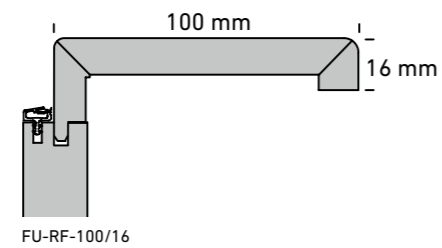
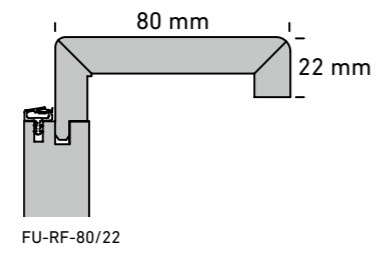
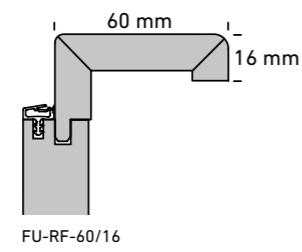

KLEINE RUNDKANTE

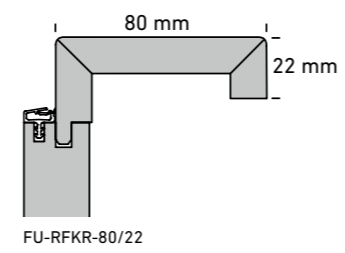
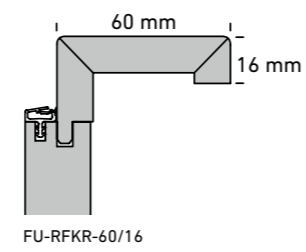

PROFILIERT

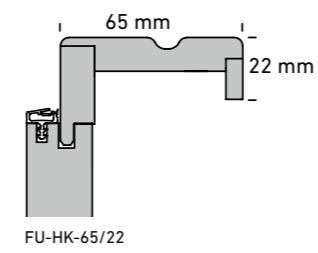
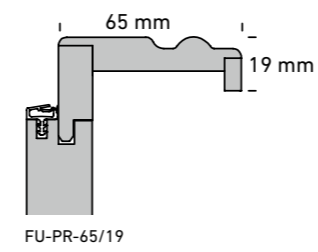

SOFTLINE

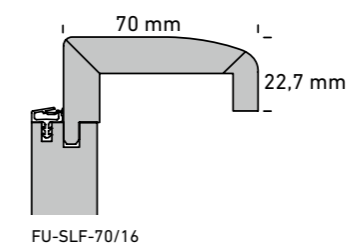

PRIMO

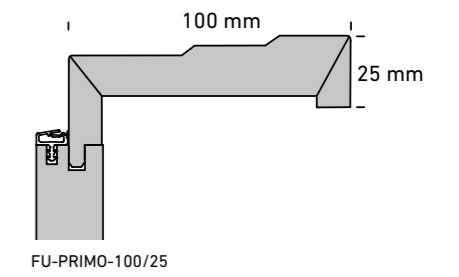

OBERFLÄCHEN | SURFACES

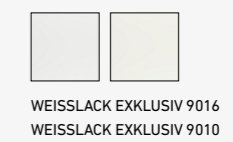
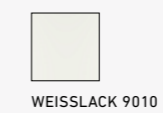
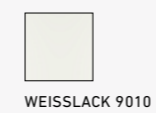
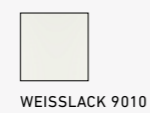
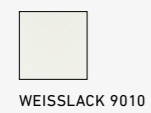

LACKIERUNG | LAQUAGE



SPRITZLACKIERUNG
LAQUE PULVÉRISÉE



WALZLACKIERUNG
LAQUE APPLIQUÉE AU ROULEAU

TÜRKANTEN | CHANTS



RUNDKANTE
CHANT ARRONDI

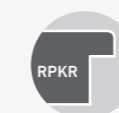

KLEINE RUNDKANTE
PETIT CHANT ARRONDI



ECKIGE KANTE
CHANT CARRÉ



KARNIESKANTE
CHANT KARNIES

GANZGLASTÜREN DESIGN
PORT TOUT VEREE DESIGN

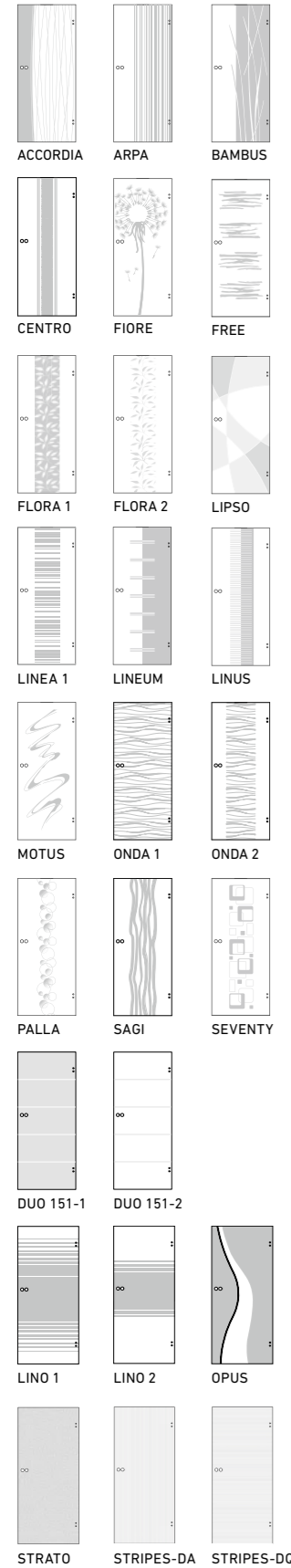

GANZGLASTÜREN ORNAMENT
PORT TOUT VERRE DÉCORÉ

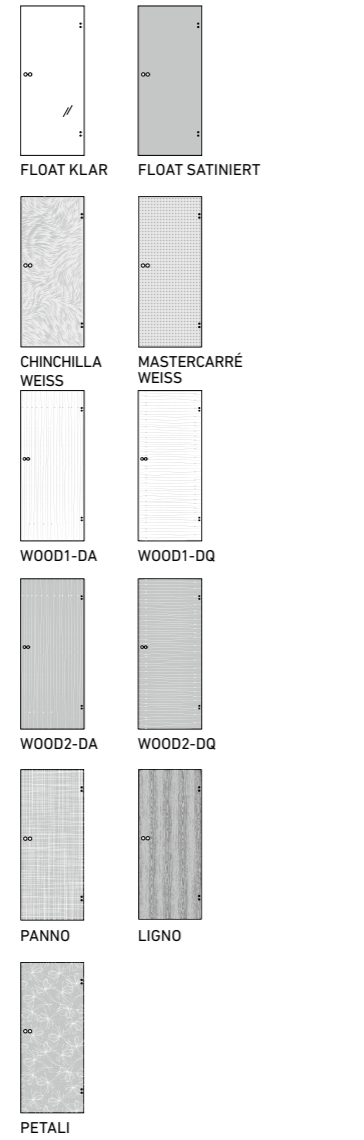

LICHTAUSCHNITTGLÄSER IN ORNAMENTGLAS
(ESG 4 mm. Bei LA4, LA5 und I-1/LA ESG-H 8 mm)

- CHINCHILLA WEISS
- FLOAT KLAR (KLARGLAS)
- FLOAT SATINIERT
- GOTHIK WEISS
- KATHEDRAL WEISS
- MASTERCARRÉ WEISS
- UADI WEISS
- SILVIT 178 WEISS
- WOOD1-DA
- WOOD1-DQ
- WOOD2-DA
- WOOD2-DQ
- LIGNO
- PETALI
- PANNO

LICHTAUSCHNITTGLÄSER
OCULUS AVEC VERRES

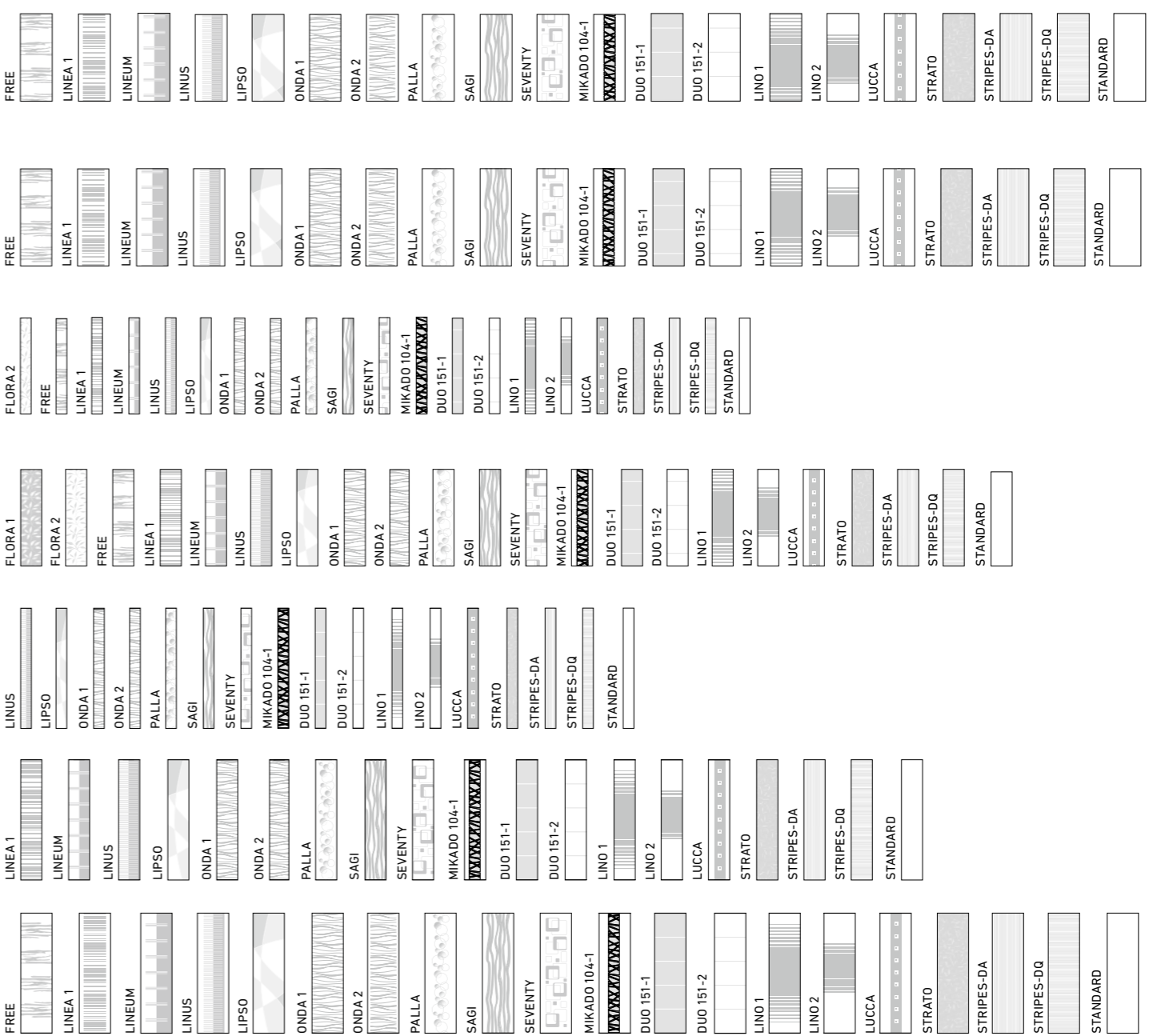
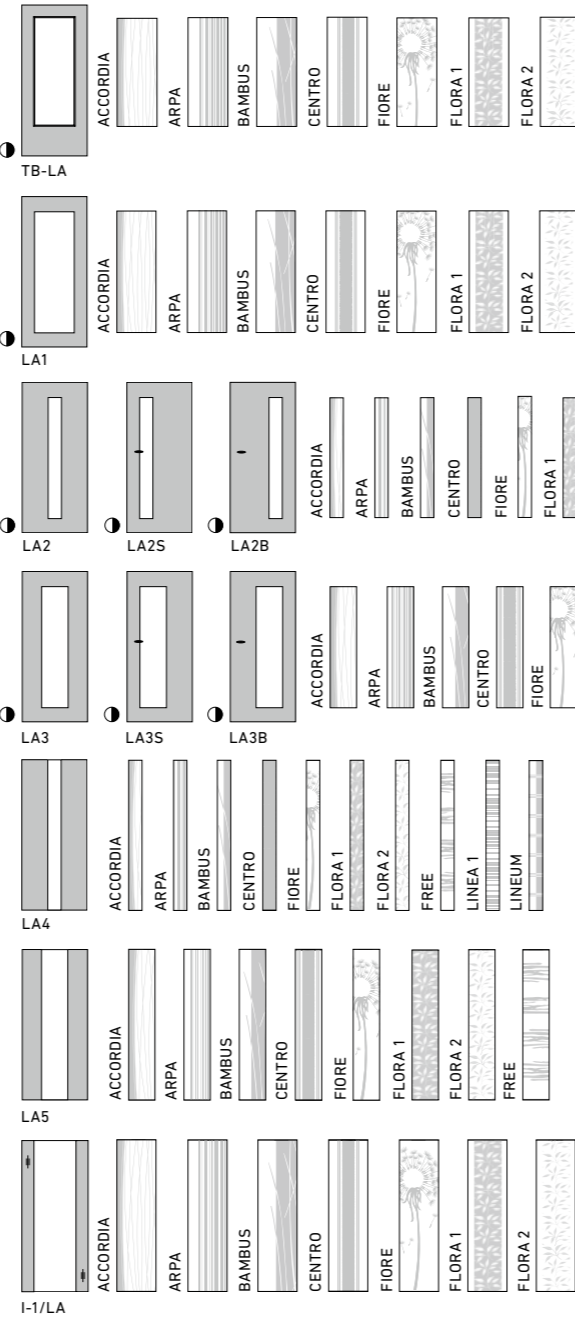

SPROSSENRAHMEN
CADRE EN PETITS BOIS

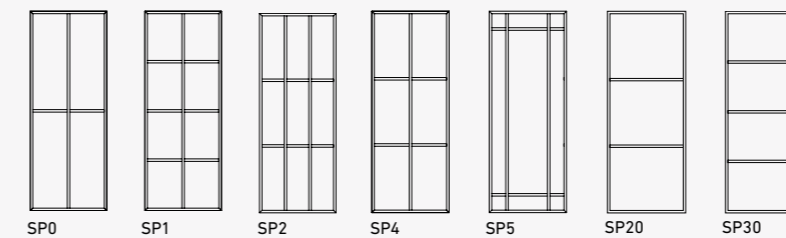

PRÜM-Türenwerk GmbH

Andreas-Stihl-Straße 1
54595 Weinsheim/Eifel

T +49 (0)6551/1470-01
F +49 (0)6551/1470-550
E kontakt@tuer.de
I www.tuer.de

Ein Unternehmen der Arbonia Doors

ARBONIA 
Doors

Ihr PRÜM-Fachhändler:



 **PRÜM**
Türen die zu mir passen

Stand 05/2023

Drucktechnisch bedingte Farbabweichungen
sowie Änderungen am Produkt vorbehalten.

Gestaltung: Zentral-Marketing PRÜM

Nur die mit FSC® gekennzeichneten Produkte sind zertifiziert.*



MITGLIED DER



**GÜTE
GEMEINSCHAFT
INNENTÜREN**